

カラープロダクションプリンター

RICOH
imagine. change.

RICOH Pro C5410S/C5400S

Digital Full Color Production Printer

✔ Copier ✔ Printer ✔ Facsimile ✔ Scanner



RICOH Pro
C5410S

80
頁/分

モノクロ
フルカラー

RICOH Pro
C5400S

65
頁/分

モノクロ
フルカラー

プロのクオリティを、
もっと身近に。



※写真はRICOH Pro C5410Sにオプションを装着したものです。画面はハメコミ合成です。

オフィスワークでは、高品質な販促物の内製や日々の業務効率化を。
商用印刷では、安定した品質と高い生産性で印刷現場のサポートを。
それぞれの場面での使い方やニーズに対し、カタチを変えて応える、
オールラウンダーのプリンターをめざしました。
そのために、プロの目にかなう画像品質、幅広い用紙対応力といった
基本性能を底上げしながら、タッチパネルの操作性など
マシンとしてのアクセシビリティも向上。
より多くのひとに寄りそい価値を提供し、ビジネス拡大に貢献する。
RICOH Pro C5410S/C5400Sには、
想像を超える大きな可能性がつまっています。

RICOH Pro C5410S/C5400S



オフィス内からプロ向けまで。
さまざまな業種に1台で対応する。



OFFICE

販促物の内製化から、普段のオフィスワークまで、幅広い用途に対応し、さまざまなお客様の業務をサポートします。



PROFESSIONAL

安定した品質はもちろんのこと、幅広い用紙対応力や多彩なオプションでさまざまな現場やお客様のニーズに対応し、プロの高度なリクエストに応えます。



幅広い用紙対応力

コート紙や耐水紙、クリアファイルなどさまざまな用紙に、高品質な印刷を実現。効果的な販促物の制作を強力にサポート。

業務を効率化するスピード

ウォームアップタイム26秒*¹以下を実現。1パス両面ADFも最大300ページ/分の高速スキャン。

付加価値を高める豊富なオプション

リコー独自の技術により最大20枚綴じが可能な針なし綴じオプションに対応。省スペース化した紙折ユニットでオフィスでの業務も効率化。

高いクオリティの印刷を実現

VCSEL技術による高解像度の実現やメカニカルレジストレーション機構の採用により、高い品質の印刷物を提供します。

付加価値を高める用紙対応力

凹凸紙やノーカーボン紙など多種多様な用紙に対応可能。印刷物の付加価値の向上に貢献します。

生産機としての高い生産性

フルカラー/モノクロともに最大80ページ/分*²のハイスピードを実現。オプションの封筒定着ユニット タイプS18を装着することで、封筒印刷時の生産性も向上。

*1 RICOH Pro C5410Sの場合、RICOH Pro C5400Sは41秒。 ※室温23℃の場合、クイック起動時。ご使用環境やご使用状況により数値は異なります。
*2 RICOH Pro C5410S A4(ヨコ)の場合。



小型から長尺まで。幅広い用紙サイズで企業内印刷をサポート

紙厚52.3～360g/m²、用紙サイズ90×139.7mmから330.2×1,300mm*1*2に対応。さまざまなサイズの用紙が取りあつかえます。チラシやパンフレット、DM、POPなどの販促物や名刺が制作可能。また、自社でデザインしている場合、急に必要になった際もすぐに印刷することができます。

*1 オプションの手差し長尺延長トレイタイプS6、A3大量給紙トレイ用 手差し長尺給紙ガイド タイプS13、手差しトレイ長尺用紙給紙ガイド タイプS9、A3LCT長尺用紙拡張キット タイプS9のいずれか、およびSR4000シリーズ用 長尺排紙トレイ タイプS6、SR5000シリーズ用 長尺排紙トレイ タイプS6のいずれかが装着時。
*2 A3LCT長尺用紙拡張キット タイプS9の最大対応サイズは330.2×700mmです。 ※自動両面可能サイズは100×139.7～330.2×487.7mmです。

標準対応

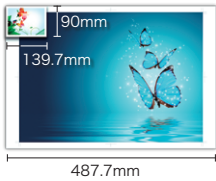

長尺用紙対応(オプション)



封筒の連続出力をサポートする定着部圧力自動調整機構

封筒通紙時のシワ低減のために、定着ローラーと加圧ローラーの接触幅(ニップ幅)を調整し定着部の圧力を最適化。封筒対応力を向上させています。さらに、連続出力時も定着部の熱膨張に合わせてニップ幅を自動調整し、安定した封筒出力が可能。

■ 通常時

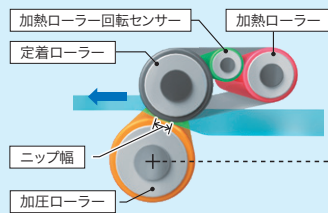

■ 熱膨張時

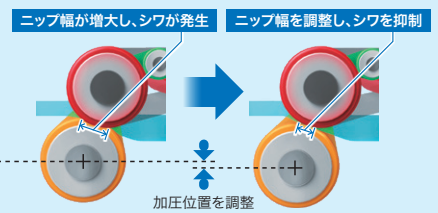

カタログなどの冊子に。2種類の中綴じフィニッシャーに対応

高生産性で不定形サイズの中綴じ製本をサポートする3500枚フィニッシャーSR5120と、コンパクトな3000枚中綴じフィニッシャーSR5140の2つの中綴じフィニッシャーに対応。



ステープル針を使用しない針なし綴じが可能に

水を塗って紙を圧着させる新技術により、最大20枚*までの針なし綴じに対応。使用用途や枚数に応じて、針あり・針なしを使い分けられます。ステープル針を使わずに環境に配慮した利用が可能です。



* 針なし綴じユニット タイプS16装着時。
※針なし綴じユニット タイプS16が必要。3000枚フィニッシャー SR5130 / 3000枚中綴じフィニッシャー SR5140に装着可能です。



PERFORMANCE

高性能を活かす、多彩な機能をプラス。すべては業務効率化のために。

手作業で折りなおす手間を軽減

■ 紙折りユニット FD5040

横幅約20センチのコンパクトサイズで、多彩なサイズの出力紙を二つ折り、Z折り、外三つ折り、内三つ折りすることが可能です。さらに、外三つ折り、内三つ折りは3枚までの重ね折りをすることも可能です。

※フィニッシャーとの組み合わせが必要です。



電子化業務をより効率化。迅速な文書共有と管理を推進

■ 名刺や領収書など小サイズ原稿のスキャンに対応

1パス両面ADF(両面自動読み取り)で多彩な用紙厚・用紙サイズのスキャンに対応。名刺や領収書、小切手など小さな書類もすばやく読み取れるので、DX化につながる電子化業務をスムーズに行なえます。



■ 読み取った原稿にスタンプ

読み取った原稿に済スタンプを押すユニット。電子化作業時の原稿読み取り漏れを低減します。

※済スタンプユニット タイプM52が必要です。

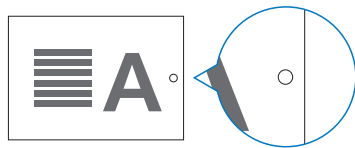

■ 重なった原稿を検知

紙が重なって搬送されたことを検知するオプションをご用意。コピー・スキャン・ファクスの読み取りミスを軽減します。

※ドキュメントフィーダー用重送検知キット タイプM52が必要です。

■ AIを活用して画像を正しい向きに補正

AIにより自動で原稿の向き(天地)を補正するため、タテ、ヨコを気にせず原稿セットが可能になります。

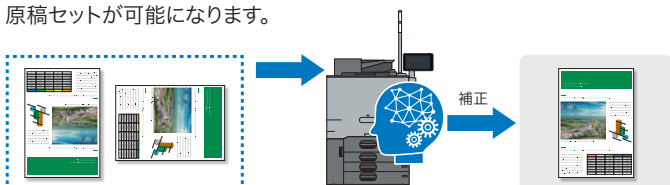

※原稿により正しく補正されない場合があります。 ※画像はイメージです。

■ 大量の紙原稿の読み取りを効率化する1パス両面ADF

密着イメージセンサー「CIS(Contact Image Sensor)」により、高い読み取り生産性を実現。また、オリジナル原稿の保護にもつながります。



* A4ヨコ、200dpi/300dpi時。原稿サイズ混載時は除く。

■ RICOH カンタン名刺電子化アプリ for PHONE APPLI PEOPLE(有償)

複合機に名刺を置いてまとめてスキャンするだけで、効率的に名刺情報のデータベース化が行なえます。クラウドにアップロードすることで外出先やリモート環境からもアクセス可能。社員一人ひとりの名刺情報を会社の共有資産として活用できます。

※PHONE APPLI PEOPLEは、株式会社Phone Appliの商標または登録商標です。 ※OCR結果は名刺の色やデザインに依存します。

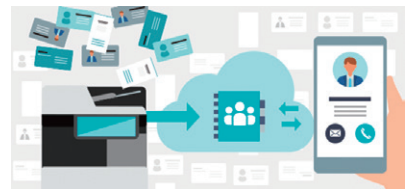

■ RICOH Scan Suite(有償)

メールサーバーの設定が不要で、スキャンしたデータをメール送信可能です。メールの宛先は管理者設定により制限でき、宛先間違いによる不意の誤送信を抑止します。また様々なオプションにより、クラウドストレージとの連携や、名刺情報の一元管理を実現します。

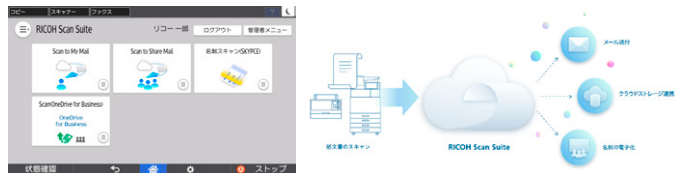

■ OCR機能(オプション)で利活用しやすいPDFデータを生成

スキャンした原稿の文字情報を、OCR処理によりテキストデータ化し、PDFファイルに埋め込みます。スピーディーな文字検索が行なえるほか、コピー&貼り付けによる文字情報の再利用も簡単です。



※OCR変換モジュール タイプM52が必要です。

立ち上がりまでの時間を短縮

電源オフからのウォームアップタイムを大幅に短縮。電源オン後すばやく印刷でき、急ぎの業務もお待たせしません。

※室温23℃の場合。クイック起動時。ご使用環境やご使用状況により数値は異なります。

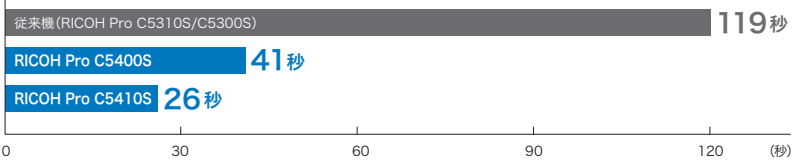

モノクロ6.3秒、フルカラー6.5秒*のファーストコピータイム

ファーストコピータイムは、モノクロで6.3秒、フルカラーで6.5秒*と高速。「1枚のコピーだけなのに待たされた」というタイムロスを軽減します。

* RICOH Pro C5410Sの場合。
RICOH Pro C5400Sはフルカラー7.2秒。
※A4ヨコ、片面、等倍、本体第1トレイ給紙、原稿ガラス読み取りの場合。ご使用環境やご使用状況により数値は異なります。

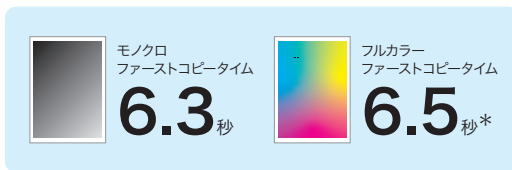

低コストで訴求力を高める2色コピー/プリント

カラー原稿を、指定した2色で再現する

2色コピー/2色プリント機能を搭載。低ランニングコストと見やすさを両立できます。

※2色コピー/2色プリントはモノカラー料金としてカウントされます。
※2色プリントは黒とマゼンタ/イエロー/シアンいずれか1色のみ選択可能です。※機種固有RPCSドライバーのみ対応。



RPCSドライバーと充実のユーティリティ

■ 機種共通RPCS Basicドライバー

複合機・プリンター共通で利用できるプリンタードライバーです。

■ Ridoc Ez Installer NX

プリンタードライバーのインストールパッケージを作成することが可能です。

■ Ridoc IO Device Manager Accounting (別売)/Ridoc IO Device Manager Lite

ネットワーク上の複合機やプリンターの運用管理を実現するソフトウェアです。

■ その他のドライバーとユーティリティ

●RPCSドライバー ●リコーカンタンドライバーインストーラー ●RICOH Eco Friendly Print UX

※詳細は販売担当者にご確認ください。

サーバー不要のペーパーレスファクス受信

受信ファクスを紙出力することなく

本体ストレージに蓄積またはパソコンへの転送が可能。蓄積したファクス文書を操作画面上にサムネイル表示し、必要に応じて印刷できます。

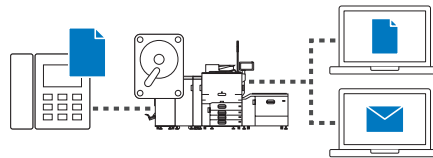

ファクス連携機能

ファクスユニット未搭載機(子機)*から、ネットワーク上のファクスユニット搭載機(親機)*を通じてファクス送受信が行なえます。ファクス機能搭載機に接続した回線を利用するため、コストの削減につながります。

*1 親機・子機ともに、リモートFAXカードを装着時に利用可能です。

*2 親機に接続できる子機は最大6台までです。

*3 ファクスユニット搭載機は子機として利用できません。

充実のスキャナー基本機能

●汎用画像フォーマット対応(シングル/マルチページ TIFF、シングル/マルチページPDF、JPEG) ●送信メールサイズに応じた送信方法の自動判別 ●スキャナー変倍機能 ●ファイル分割機能 ●見開き原稿スキャン ●サイズ混載 ●ドロップアウトカラー ●部分読み取り*1 ●センター/枠消去 ●ファイル名指定 ●プレビュー ●大量原稿 ●不定形サイズ ●済スタンプ*2 ●POP before SMTP対応 ●DSM*1 ●S/MIME対応 ●WSDスキャナー*1 ●自動カラー選択機能(ACS)対応 ●デジタル署名付きPDF ●パスワード付暗号化PDF

*1 スキャナー(クラシックモード)のみ対応。*2 済スタンプユニット タイプM52を装着することで利用可能です。

充実のコピー・プリンター機能

[高画質] ●8つの画像モード(①文字②文字・写真③写真④複写原稿⑤淡い原稿⑥地図⑦蛍光⑧光沢物)

[生産性] ●集約コピー ●メモリーコピー ●回転コピー ●回転縮小コピー ●予約コピー ●メモリーソート ●回転ソート ●プレビュー ●大量原稿モード ●コピー/プリント時間表示機能 ●試しコピー

[その他の機能] ●自動カラー選択機能(ACS)対応 ●手差しコピー ●プログラム ●割り込みコピー ●原稿忘れ検知 ●25%~400%のワイドズーム ●すこし小さめコピー ●寸法変倍 ●独立変倍 ●用紙指定変倍 ●自動用紙選択 ●分割 ●ページ印字 ●日付印字 ●カラー変換 ●指定色消去 ●オーバーカラー ●リピート ●ダブルコピー ●センタリング ●ミラー ●反転 ●枠消去 ●センター消去 ●とじしろ ●表紙/合紙 ●ミニ本 ●週刊誌 ●機密ナンバリング ●章分け ●章区切り ●拡大連写コピー/プリント ●文書蓄積 ●カラー登録 ●見開き両面(表裏) ●画質調整 ●両面コピー ●スタンプ印字 ●小冊子コピー ●機密印刷/保存印刷 ●しおり折り印刷 ●印刷時刻指定 ●連結コピー*

*コピー(クラシックモード)のみ対応。

充実のファクス基本機能

[高画質] ●①ふつう字②小さな字③微細字*1

[レスペーパー化] ●A3ブック原稿送信 ●両面原稿送信 ●両面印刷 ●宛名差し込み

[操作性] ●リダイヤル ●直接宛先入力 ●オンフックダイヤル ●送信文書変更/中止 ●不達文書再送信 ●宛先表見出し選択 ●宛先表並び順変更 ●クイック操作キー ●宛先履歴(10件)

[確実性] ●発信元名称(表示用) ●発信元名称(印字用) ●発信元ファクス番号 ●自動誤り再送(ECM) ●送受信結果表示(最大1000通信) ●ID送受信 ●代行受信 ●済みスタンプ*2 ●送信前プレビュー

[IPファクス] ●IP-ファクス(ITU-T T.38勧告準拠)*3

●W-NET FAX(ITU-T T.37勧告準拠) ●ダイレクト SMTP ●NGN対応(ITU-T T.38勧告準拠)*4

[その他の便利機能] ●回転送信 ●メモリー送信 ●時刻指定送信 ●封筒受信 ●定型文印字 ●送信者名印字 ●蓄積文書指定送信 ●Fコード通信機能 ●Fコード親展ボックス ●Fコード掲示板ボックス ●Fコード中継ボックス ●印刷終了ブザー ●しおり機能 ●センターマーク印字 ●受信時刻印字 ●発信元名称選択(10件) ●回転レシーブ ●ジャストサイズ受信 ●記録分割/縮小 ●受信側縮小 ●受信印刷部数設定 ●迷惑ファクス防止 ●相手先別メモリー転送 ●相手先別受信印刷部数設定 ●相手先別両面印刷 ●相手先別封筒受信 ●デュアルアクセス ●ダイヤルイン機能 ●自動電源受信機能 ●各種リスト/レポート印刷 ●ユーザーコード ●利用者制限 ●TEL/ファクス自動切替 ●TEL/ファクスリモート切替 ●留守番電話接続 ●全文書転送 ●同報送信 標準500宛先 ●マルチポート*5 ●ナンバー・ディスプレイ*6 ●ファクス受信文書出力切替タイマー ●すこし小さめ印刷

*1 FAXメモリーが必要。*2 済スタンプユニット タイプM52を装着することで利用可能です。*3 SIP、JT-H.323V2対応。*4 SIPのみ対応。送・受信機ともに日本電信電話株式会社との契約(有料)が必要です。*5 増設G3ユニットが必要です。*6 日本電信電話株式会社、KDDI株式会社、ソフトバンク株式会社との契約(有料)が必要です。



PROFESSIONAL

用紙対応力と安定品質でプロの印刷をサポート。



プロのクオリティーに応える高い用紙対応力

幅広い用紙サイズがあつかえることに加えて、薄紙・厚紙や封筒から凹凸紙、ノーカーボン紙などが印刷できる高い用紙対応力を備えながら、連続出力時にも高画質を保つ色再現性と安定性を両立。商用印刷においてもリコーが持つ数々の技術により、生産性を向上させるとともにプリント表現をよりいっそう豊かにします。

立体POPなどの制作に。52.3~360g/m²の幅広い紙厚に対応

紙厚は52.3g/m²の薄紙から、最大360g/m²の厚紙まで対応し、全紙厚の自動両面印刷が可能。紙種・紙厚によって最適なプリントスピードを選択しながら安定してトナーを定着できるため、トナー剥がれを防止。高い品質を実現します。

■ 用紙冷却機構

厚紙の生産性を向上させる*用紙冷却機構を搭載。商品パッケージや立体POPの制作時も、生産性と品質を両立します。

* RICOH Pro C5410Sのみ対応。

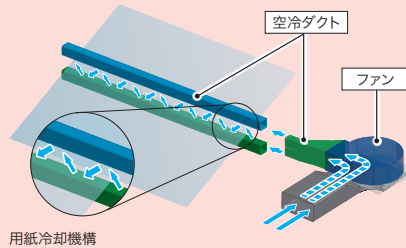

用紙冷却機構



AC転写技術と弾性定着ベルトにより凹凸紙印刷に対応

リコーのAC転写技術と弾性定着ベルトにより凹凸紙を高品位に仕上げ、多彩な商材が制作可能。さらに転写性を向上し、印刷がより鮮やかに。

■ AC転写技術

凹凸紙に出力する際、AC転写方式を採用し、凹部への高い転写性による制作が可能です。

■ 弾性定着ベルト

定着ベルトの弾性層を肉厚化し、凹部の隙間にも定着ベルトが追従。定着に必要な圧や熱が用紙に均一にかかり、高い定着性を実現しています。



凹凸紙

AC転写方式による高い転写性

ノーカーボン紙の出力に対応

オプションのノーカーボン紙対応ユニット タイプS18を装着することで、ご要望の多いノーカーボン紙の印刷が可能になりました。伝票なども少部数から印刷が可能となることで、お客様の業務拡大・コスト削減に貢献します。

※ノーカーボン紙の給紙はエアピック式A3LCT RT5150のみ対応しています。



ノーカーボン紙

カラーPxP-EQRトナーにより安定した色再現性を実現

リコー独自の重合法（エステル伸長重合法）によるオイルレスのカラーPxP-EQRトナーを採用しました。従来トナーから色再現領域を維持しつつ、帯電性能をより安定化し、生産性と安定性の両立を実現しました。大量出力時の画質の安定性を高めています。

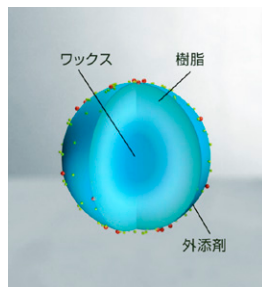

VCSEL技術搭載で、2,400dpi×4,800dpiの高画質を実現

面発光型半導体レーザーVCSEL*技術を搭載。40本のレーザービーム書き込みにより、2,400dpi×4,800dpiを実現しました。文字や細線をより鮮明に、画像をよりリアルに再現することで、画像品質にこだわるお客様のニーズにお応えします。

* Vertical Cavity Surface Emitting Laser

画質の調整を簡易化

従来、出力しながら微調整が必要だった転写設定を、専用の調整チャートを出力しチャート内の画像パターンを選択するだけで簡単に設定が可能に。ボツつきが気になる場合でも時間をかけずに調整が可能です。



光沢度を調整するグロスコントロール機能

用紙の質感に合わせて、印刷画像の光沢度を調整します。グロスコート紙やマットコート紙に適した光沢を、お客様自身で調整、再現することができ、用紙の質感を活かした出力が可能です。

※用紙や印刷画像によって効果は異なります。



設定 OFF

設定 ON

磨耗した定着ベルトを平滑に整える定着ベルトリフレッシュモード

用紙搬送により定着ベルトが磨耗しても、定着リフレッシュローラーがベルトを平滑に整えます。磨耗によって発生する印刷物の光沢スジを抑えることで、多様な用紙サイズをご使用のお客様に安定した印刷品質を提供します。

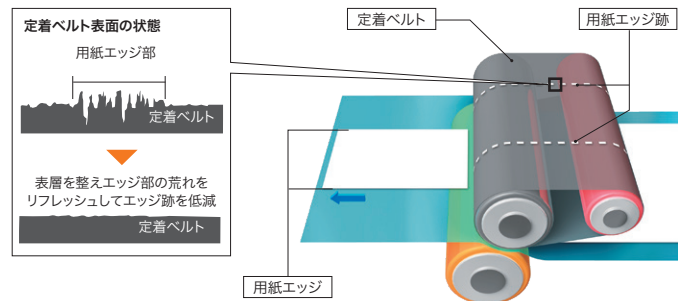

書籍や冊子の製本を美しく仕上げる、表裏見当を向上させる多彩な技術

RICOH Pro C5410S/C5400Sは表裏見当を向上させる多くの機構を搭載しています。



① メカニカルレジストレーション（ロータリーゲート方式）

オプションのA3LCT接続ユニットBU5040内に用紙のスキューとレジストを補正するメカニカルレジストレーション機構を搭載。離間機構を設け、エアピック式A3LCT RT5150から給紙された用紙の見当精度を向上しています。

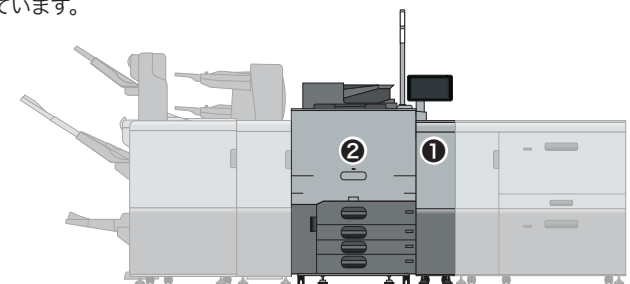
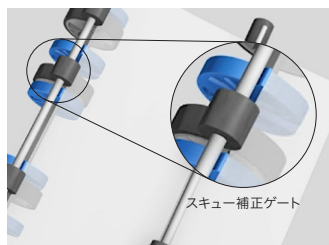

② 用紙寄せ機構

本体トレイ*および手差しトレイに用紙寄せ機構を搭載。サイドフェンスに沿って給紙させることで高い見当精度を実現します。

* 第2～4トレイに対応。

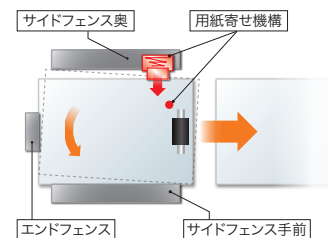

② レジストローラーの逆転制御

搬送されてきた用紙を本体内部のレジストローラーに突き当て、さらに逆回転させることで用紙のスキューを補正します。

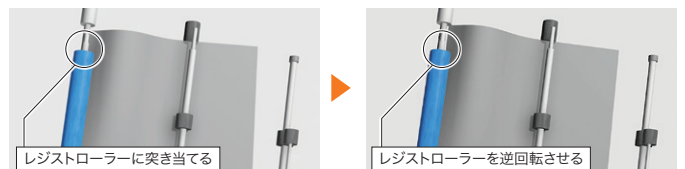

※イラストは、機能説明のためのイメージです。

PRODUCTIVITY 高速、大量出力をきめ細かくサポート。優れた操作性が業務の生産性を高める。



※RICOH Pro C5410Sにオプションを装着したものです。

連続プリントスピード最大80ページ/分*1の高速出力

フルカラー/モノクロともに最大80ページ/分*1のハイスピード。さらに用紙搬送の紙間隔を狭くし、A3サイズは42ページ/分*2の高生産性を実現。

*1 RICOH Pro C5410Sの場合(紙厚52.3~256.0g/m²、A4横送り連続出力時)。RICOH Pro C5400Sはフルカラー/モノクロ:65ページ/分(紙厚52.3~127.4g/m²、A4横送り連続出力時)。
*2 RICOH Pro C5410Sの場合、RICOH Pro C5400Sは35ページ/分。

封筒印刷業務を効率化

オプションの封筒定着ユニット タイプS18は通常の定着ユニットよりも加圧ローラーを封筒に適した形状に変更。装着することで封筒印刷時の生産性を向上します。お客様自身でユニット交換が可能のため、封筒の大量印刷時に活用いただけます。

■ 定着プロセスのイメージ

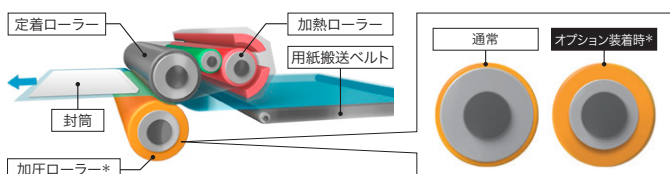

* 封筒定着ユニット タイプS18装着時。

紙詰まりによるダウンタイムを短縮

本体および一部オプションには紙詰まり処理をサポートする赤色LEDを搭載。万一紙詰まりが発生した際には、引き出しユニットを自動で押し出し、各所に配置されたLEDでオペレーターに用紙を取り除く順番をわかりやすく誘導します。



紙詰まり処理に連動するアニメーションガイダンス

用紙を取り除くとパネルのアニメーションガイダンスが連動して自動で遷移し、瞬時に用紙の除去手順がわかります。紙詰まりからの素早い復旧が、お客様のダウンタイム短縮に直結します。

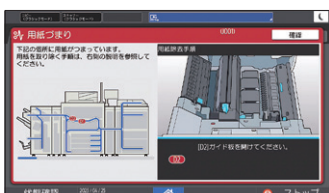

生産性を高める最大8,200枚*1の大量給紙

本体給紙に、オプションのエアピック式A3LCT RT5150および手差しトレイ BY5020を加えると、最大8,200枚*1の大量給紙が実現します。さらに本体給紙トレイから330.2×487.7mm(13×19.2インチ)の用紙が給紙可能*2で、本体給紙トレイの汎用性を向上させています。

*1 リコーフルカラーPPC用紙 タイプ6000<70W>の場合。A3大量給紙トレイ RT5180装着時の最大給紙枚数は5,100枚です。
*2 給紙トレイ2,3,4、手差しトレイが対象です。

■ エアピック式A3LCT RT5150・手差しトレイ BY5020 装着時

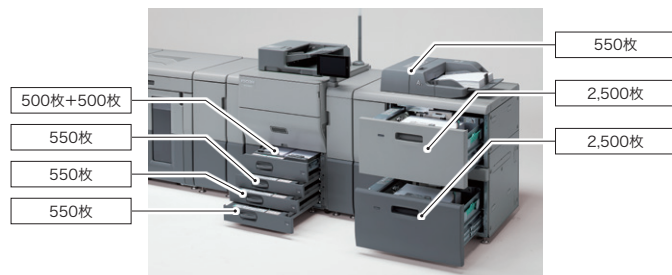

■ A3大量給紙トレイ RT5180 装着時

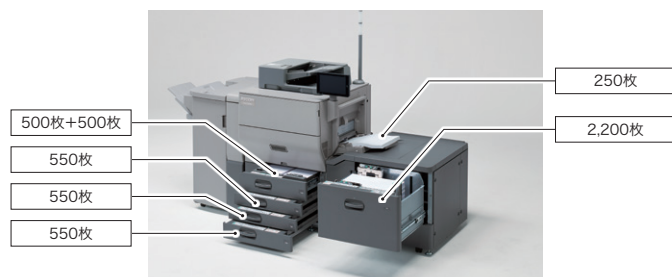

稼働中のトナーボトル交換が可能

本体内部にサブホッパー(トナータンク)を装備し、トナーボトルが空になった場合でも、サブホッパーからトナーを自動補給します。稼働中でもトナーボトル交換が行なえ、トナー切れによるダウンタイムを軽減します。



用紙の印刷条件を確認する用紙検証センター

リコーではお客様に高品質な印刷を提供できるよう、用紙銘柄に合わせた最適な出力条件を確認し検証しています。検証されたデータは統合用紙設定システムにインストール可能です。

専門のスタッフが対応する安心のサポートダイヤル

RICOH Pro製品群をご使用のお客様専用のコールセンターをご用意しています。専門知識を持ったスタッフが応対し、ご使用のお客様からのマシンに関するお問い合わせやトラブルを解決へと導きます。



出力機器のリモート管理サービス「@Remote」に対応

@Remoteとは、ネットワーク上の出力機器をより“快適”かつ“安心”して、お客様にご利用いただくためのLAN/ブロードバンド環境に対応したリモートサービスです。リアルタイムに品質・稼働情報をキャッチすることで、的確&スピーディーなサービスを実現します。

※本機には@Remote通信機能が標準装備されています。
 ※@Remoteの詳細内容につきましては、販売担当者またはカスタマーエンジニアにおたずねください。
 ※お客様が構築されているセキュリティー網(Proxy server等)を経由しての通信に対応しています。
 ※機器、RC-Gate、(株)リコー側システム間の通信にSSL(暗号化)方式を採用しています。
 ※機器、RC-Gate、(株)リコー側システム間の電子証明書取り交わしの成りすましによるデータ不正取得から保護します。

利便性をさらに向上させた統合用紙設定システム

■ 簡単に用紙の設定が可能

統合用紙設定システムの用紙データベースには、用紙種類や用紙厚などの設定が用紙銘柄ごとに登録されており、用紙ごとに適した印刷条件での印刷が簡単に行なえます。さらに、詳細設定の変更を簡易化し、お客様ご自身で印刷条件をカスタマイズできます。

■ 用紙設定を効率化する用紙銘柄識別リーダー タイプS3(オプション)

印刷する用紙をセンサーで読み取ることで、用紙銘柄を自動で識別します。識別した用紙銘柄を用紙データベースから呼び出したり、給紙トレイに割り当てることができ、多様な用紙をお使いになるお客様の作業効率向上につながります。



※未登録の用紙情報は識別できません。候補となる用紙銘柄が複数ある場合、正しい用紙銘柄を選択してください。

より見やすく使いやすく進化した「第三世代 MultiLink-Panel」

静電容量式により操作性を高めた10.1インチ大型フルカラータッチパネル「MultiLink-Panel」を搭載。機器にインストールしたアプリケーションをタブレット端末やスマートフォンと同様に、指先ひとつで直感的に操作可能です。



リモートコネクトサポート(無償)

操作方法が不明な場合や機器のトラブル時に遠隔でサポートを行なうサービスです。インターネット経由で、コールセンターのオペレーターが機器の画面を確認しながら、操作方法の説明やトラブル解決の支援を迅速に提供します。

※インターネット環境が必要です。
 ※事前にカスタマーエンジニアによる設定が必要です。
 ※詳細は販売担当者にご確認ください。

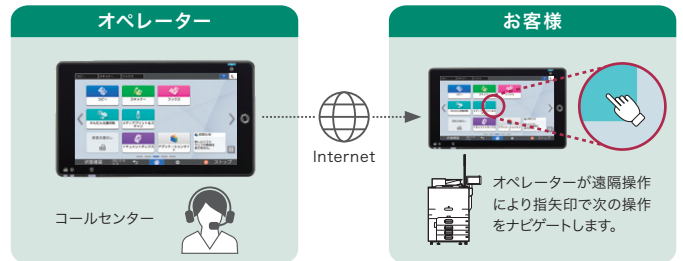

■ @Remoteのワークフロー

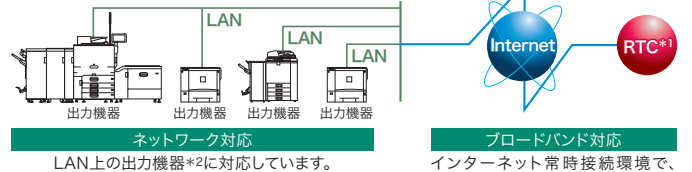

*1 RTCは、リコーテクニカルコールセンターの略です。 *2 @Remote対応のデジタル複合機、プリンター。

マシンの状態を知らせるオペレーターコールライトを標準装備

紙詰まりやトナー切れなどの異常発生を、光で通知。オペレーターが離れた場所からでもマシンの状態を確認でき、業務の効率化をサポートします。



点灯:印刷中
 点滅:原稿の読み取り中
 点灯:エラー発生中
 点滅:警告中

給紙中のトレイが一目でわかる、アクティブトレイインディケーター

給紙中に青色に光るアクティブトレイインディケーターを各トレイに採用。稼働中のトレイが一目でわかるため、他のトレイへの用紙補給がスムーズに行なえます。



点灯:給紙中

OPTIONS

選べる多彩なオプションでプロフェッショナルな仕上がりを。

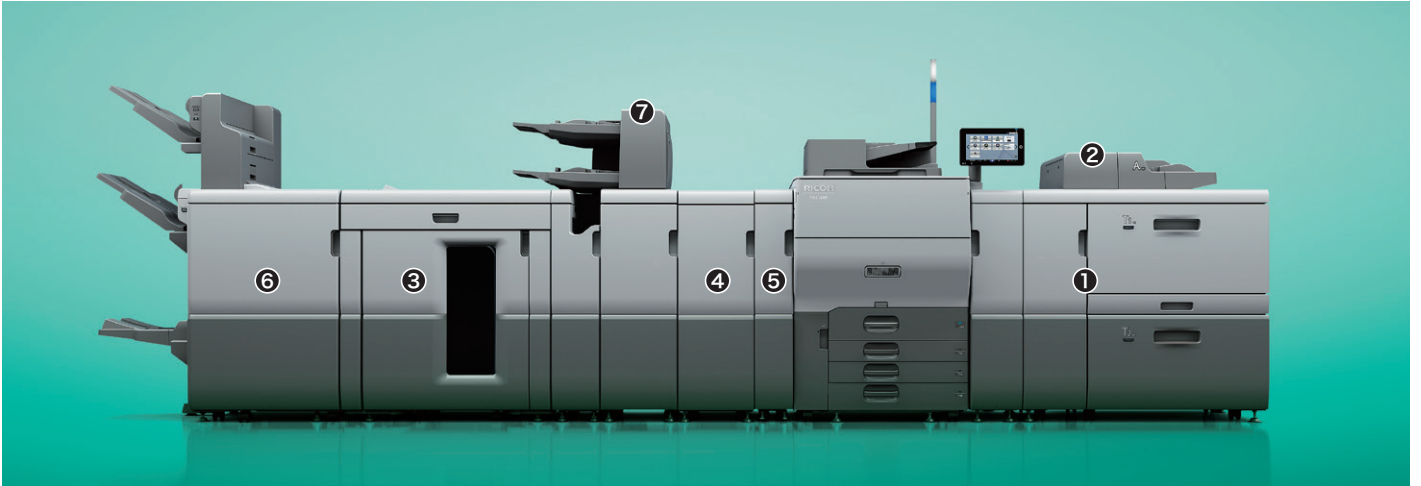

※RICOH Pro C5410Sにオプションを装着したものです。※画面はハメコミ合成です。

<給紙系オプション>

エアピック式A3LCT RT5150 ①

最大5,000枚(2,500枚×2段)*の給紙が可能です。一度にたくさんのお出力が必要な場合や多様な用紙銘柄を使用する場合に用紙を補給する手間を軽減します。

* リコーフルカラーPPC用紙 タイプ6000<70W>の場合。



手差しトレイ BY5020 ②

A3ノビ紙にも対応し、550枚の給紙が可能です。手差しトレイを装着することで、セットできる用紙の枚数・種類を増やすことができます。オプションの手差しトレイ長尺用紙給紙ガイド タイプS9を装着することで、最大330.2×1,300mmの用紙の給紙が可能です。



A3LCT長尺用紙拡張キット タイプS9

エアピック式A3LCT RT5150の上段トレイから最大330.2×700mmの用紙が800枚まで給紙可能となります*。密着しやすいコート紙でも長尺用紙の連続給紙が可能です。

* 上段トレイのみ。 ※手差しトレイ長尺用紙給紙ガイド タイプS9と同時装着はできません。



A3大量給紙トレイ RT5180

最大2,200枚*の給紙が可能です。送風によるアシスト給紙を採用し、密着しやすい紙のさばき効果により、用紙搬送がよりスムーズに行なえ、重送(多枚送り)を低減。大量印刷時においても、優れた用紙搬送を実現します。さらに330.2×487.7mm(13×19.2インチ)の用紙サイズに対応しています。オプションのA3大量給紙トレイ用 手差し長尺給紙ガイド タイプS13を装着することで、最大330.2×1,300mmの用紙の給紙が可能です。



* リコーフルカラーPPC用紙 タイプ6000<70W>の場合。

本体トレイ 用紙種類拡張キット タイプS18

本体第4給紙トレイからコート紙の給紙を可能にします。

※使用できる用紙や条件には制限があります。詳細は販売担当者へご確認ください。

<排紙系オプション>

5000枚スタッカー SK5040 ③

5,000枚収容可能*な台車付きスタッカーです。排出された用紙をそのまま台車で運べるので、後工程への移動が簡単に行なえます。

* 用紙種類、紙厚などのご使用条件によって異なる場合があります。
※本体直下に装着する場合、用紙冷却ユニット タイプS9が必要です。

用紙冷却ユニット タイプS9 ④

印刷された用紙を冷却し、スタックされた用紙同士が貼りつくことを抑制することで、出力物の品質を維持します。

デカーラユニット DU5080 ⑤

プリントされた用紙のカールを適切に矯正します。

プリントポスト CS4020

大量の出力文書を部署ごと、個人ごとなどに仕分けすることが可能な9ピンのプリントポストです。文書の混在や、取り間違いなどのトラブルを防ぎます。ファクス回線ごとに受信文書を仕分けすることも可能です。

※装着には3000枚フィニッシャー SR5130 / 3000枚中継フィニッシャー SR5140が必要です。

フィニッシャー

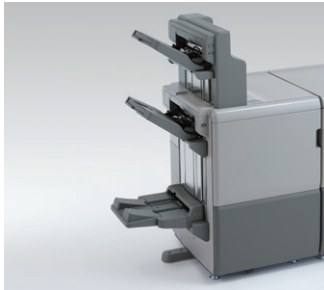
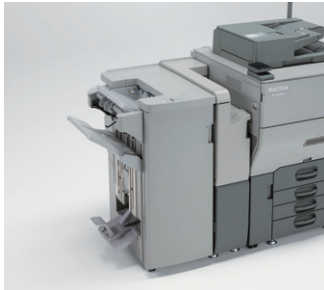
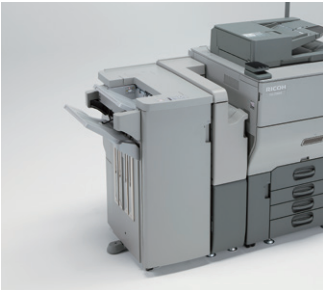
| | 中綴じ製本可能な2段シフト トレイの大容量フィニッシャー 3500枚フィニッシャー SR5120 ⑥ | 中綴じ製本など、 さまざまな後処理が可能 3000枚中綴じフィニッシャー SR5140 | 大量の用紙を スタックできるフィニッシャー 3000枚フィニッシャー SR5130 |
|---|---|--|---|
| |  |  |  |
| スタック | 上トレイ 1,000枚 下トレイ 2,500枚*1 リミットレス排紙可能 | 上トレイ 250枚 下トレイ 3,000枚*1 | 上トレイ 250枚 下トレイ 3,000枚*1 |
| シフトソート | 上下トレイとも対応 | 下トレイのみ対応 | 下トレイのみ対応 |
| マルチポジションステーブル *2 用紙セットヨコ *2 用紙セットタテ | 最大100枚*3 | 最大65枚*3 | 最大65枚*3 |
| 2穴パンチ 用紙セットヨコ 用紙セットタテ | リコー 2穴パンチユニット PU5030 | 標準 | 標準 |
| 中綴じ | 中綴じ対応 ○ | ○ | — |
| | 中綴じ可能枚数 30枚*3 | 20枚*3 | — |
| | 中綴じ可能紙厚 52.3~360g/m ² *4 | 64~105.0g/m ² *5 | — |
| | 不定形サイズの中綴じ ○ | — | — |
| 重ね二つ折り 用紙セットタテ 用紙セットヨコ | 最大6枚*3 | 最大5枚 | — |
| 紙揃え機能 | 標準 | 紙揃えユニット タイプS11 | 紙揃えユニット タイプS11 |

フィニッシャー 拡張オプション

| | | | |
|---------------------------|---|---|---|
| SR5000シリーズ用 長尺排紙トレイ タイプS6 | ○ | — | — |
| SR4000シリーズ用 長尺排紙トレイ タイプS6 | — | ○ | ○ |
| 冷却ファンキット タイプS6 | — | ○ | ○ |
| 針なし綴じユニット タイプS16 | — | ○ | ○ |

インサートフィーダー

| | | | |
|---------|--|---|---|
| 対応オプション | インサートフィーダー CI5040 ⑦  | — | — |
| | 200枚×2段給紙*3が可能。 コート紙も連続で挿入可能です。 | | |
| 重送検知 | インサートフィーダー 重送検知 タイプS11 | — | — |

トリマー

| | | | |
|---------|--|---|---|
| 対応オプション | リコー トリマー TR5050  | — | — |
| | 3500枚フィニッシャー SR5120に 装着し、中綴じの小口断裁が可能です。 | | |

*1 A4横80g/m²紙の場合。*2 3000枚中綴じフィニッシャー SR5140/3000枚フィニッシャー SR5130に対応。*3 リコー マイペーパーの場合。用紙種類、紙厚などのご使用条件によって異なる場合があります。*4 52.3~63g/m²および256.1~360g/m²の用紙の中綴じは事前に品質をご確認ください。*5 80.1~105.0g/m²の用紙では綴じ枚数が異なります。詳細は販売担当者へご確認ください。

SOLUTION より高い印刷品質を追求する2つのカラーコントローラー。

高速処理と高画質印刷を高次元で両立するサーバーモデル

<カラーコントローラー E-48B> (オプション)

Adobe PDF Print Engine 6とAdobe社純正PostScript 3(CPSI3020)を標準搭載したカラーコントローラーです。複雑なジョブの高速処理と高画質印刷を両立し、より高品位な印刷画質を追求しています。



カラーマネジメントの基本機能を搭載したエンベデッドモデル

<カラーコントローラー E-28B> (オプション)

Adobe社純正PostScript 3(CPSI3020)を搭載した、カラーコントローラーです。多彩なユーティリティに対応し、より高精度な印刷マネジメントを実現します。



効率的なプリントジョブ管理機能

<Fiery® Command WorkStation™>

■ ジョブ管理

RICOH Pro C5410S/C5400Sに送信されたジョブのプリントオプションの書き換えや、プレビュー表示が可能です。また画面上には、サーバーの状態・ジョブの処理状況・処理中のジョブが表示されるので、カラーコントローラーで処理を行なう全てのジョブを統合的に管理することが可能です。

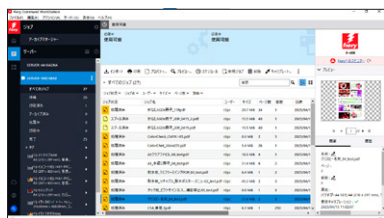

【主な機能】

- 印刷・再印刷 ●ジョブの設定 ●ジョブのマージ
- ジョブのプレビュー ●ジョブログの表示/エクスポート

■ デバイス管理

Fiery® Command WorkStation™のデバイスセンターでは、カラーコントローラーの統合管理・設定を行ないます。操作画面は管理内容に合わせてカテゴリ分けされ、目的の機能にすぐアクセスすることができます。ツールや機能の設定画面には、関連する別のカテゴリの機能やモジュールを呼び出すリンクもあるため、機能を探す手間を省くことができます。



【主な機能】

- キャリアプレート ●トレイ調整 ●バックアップ/復帰 ●カラー管理
- メディアカタログ ●バリエーション印刷データソース

編集/グラフィックアーツの多彩な機能を網羅したソリューション

■ ハーフトーンシミュレーション

ハーフトーンを定義し、より正確な校正を行ないます。

■ 2色印刷マッピング

ジョブに指定されたプロセスカラーを任意のスポットカラー(名称付きカラー)で印刷できるようになります。

■ スポットカラー機能

カラーコントローラーに特色の近似値をあらかじめ搭載。特色の編集機能や色の置き換え機能により、コーポレートカラーなどの特色も、より近い色で印刷できます。さらにオプション*により、スポットカラーの濃淡編集やプロファイルに応じたスポットカラーの最適化などの機能拡張も可能です。

* カラーコントローラー E-48B装着時は、オプションのFiery® Graphic Arts Proが必要です。カラーコントローラー E-28B装着時は、オプションのFiery® ColorRight Packageが必要です。

■ Fiery® Image Viewer*

プレビューを見ながらRIP済み待機ジョブのカラー調整を行なうアプリケーションです。編集した結果は再RIPせずに出力できるため、修正作業にかかる時間と、データを最初から作り直す手間を省略できます。

* カラーコントローラー E-48B装着時は、オプションのFiery® Graphic Arts Proが必要です。カラーコントローラー E-28B装着時は、オプションのFiery® ColorRight Packageが必要です。

■ Fiery® Hot Folders*

使用頻度が高いプリントオプションおよび面付け設定や印刷時に使用するキューを設定・保存した専用フォルダーにジョブをドラッグ&ドロップし、ジョブの自動処理を行なうユーティリティです。

* カラーコントローラー E-28B装着時は、オプションのFiery® Automation Package またはFiery® Hot Folders&Virtual Printers Software Licensingが必要です。

<Fiery®Impose>(オプション)

プレビューを見ながら操作できる面付け専用ソフトウェアです。

<Fiery®Compose>(オプション)

プレビューを見ながら簡単な操作で章仕上げが行なえます。

<Fiery®JobExpert and PDF Processing Kit>(オプション)

カラーコントローラー E-28BでAdobe PDF Print Engine 6およびJobExpertが使用可能となるオプションライセンスです。JobExpertはPDFファイルを分析し、最適な印刷設定を自動的に行なうことで業務を効率化し、印刷品質を向上することができます。

ECOLOGY 国内外の基準をクリアした、高性能マシンにふさわしい環境性能。

脱炭素社会の実現

■ 標準消費電力(TEC)*1

カラーQSU技術により、スリープモード時の消費電力を0.42W*2に抑え、標準消費電力(TEC)*1は6.8kWh*2となっています。

*1 国際エネルギースタープログラムで定められた測定法による数値。
*2 RICOH Pro C5410Sの場合。

RICOH Pro C5410S **6.8kWh**
RICOH Pro C5400S **5.7kWh**

■ 「RICOH カーボンオフセットサービス」(有償)

複合機がライフサイクルで排出するCO₂量*1について「J-クレジット」制度を利用してオフセットします。本サービスを申し込むと、リコージャパンよりカーボンオフセット証明書を発行します。

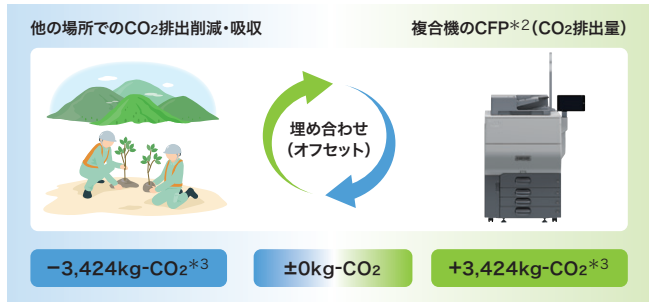

*1 原材料調達から廃棄・リサイクルまでで排出された温室効果ガスの量をCO₂量に換算し算出。*2 CFPは、製品のライフサイクルの全体(原材料調達から廃棄・リサイクルまで)で排出された温室効果ガスの量を、CO₂量に換算した値です。*3 RICOH Pro C5410Sの場合。RICOH Pro C5400Sは3,050kg-CO₂。
※J-クレジット制度について詳しくはホームページをご確認ください。https://japancredit.go.jp/
※その他詳細については、販売担当者にご確認ください。



※証明書はイメージサンプルです。

■ 組み立て生産に使用するすべての電力を100%再エネ化

RICOH Pro C5410S/C5400Sの組み立て工場では、使用するすべての電力を再生可能エネルギー由来の電力で賄っています。

通電制御により、使わない部分の電力をセーブ

複合機を原稿読み取り部、操作パネル部、印刷装置、フィニッシャー部に分け、通電を制御。スキャナー使用時は印刷装置やフィニッシャー部を動作させないなど、プリンター自身がコントロールすることで、お客様に負荷をかけることなく省エネを実現します。

※システム初期設定で所定の設定をした時、有効な制御です。

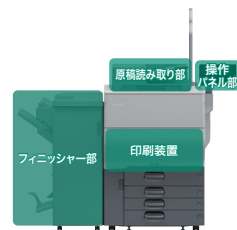

SECURITY 業務効率を落とさずに、安心&安全を追求する。

内部からのリスクを抑止するきめ細かな認証管理

■ 役割に応じた柔軟な管理者権限

外部認証サーバー*利用時、役割に応じた管理者権限を自由に付与できる機能を搭載。管理者ごとに必要な機能だけの権限を割り振れるため、お客様のセキュリティポリシーに合わせた設定ができます。

* Windows/LDAPサーバー利用時。※詳細は販売担当者にご確認ください。

■ ICカードを用いた個人認証管理(オプション)

非接触ICカード「FeliCa」「MIFARE」「eLWISSE」を用いた個人認証システムとして、リコー 個人認証システム AE2、RICOH カンタンセキュアプリント for Cloudをオプションでご用意。ICカードの汎用領域の情報で認証したり、Windows Active DirectoryやLDAP、Microsoft Entra IDとも連携することが可能です。また、オンデマンド印刷に標準対応し、印刷物の取り違えや取り忘れを抑止し、セキュリティの向上に貢献します。ユーザーごとに使える機能、権限を設定し、TCOの削減効果も期待できます。

外部からの脅威に備えるセキュリティ

- 通信をより強固に「TLS1.3対応」
- 情報保護をより強固に「TPM2.0対応」
- Wi-Fi™利用をより強固に「WPA3™対応」

本体ストレージの残存データ消去/暗号化機能

コピー、スキャナーによる原稿読み取りや、パソコンからの出力などによる本体ストレージの残存データなどを上書き消去(逐次消去*/一括消去)することが可能です。また、アドレス帳データ、認証情報、蓄積文書などは、暗号化してからデータ保存することにより情報セキュリティを高めることもできます。

* 拡張HDD タイプM60が必要です。

循環型社会の実現

■ 本体樹脂総重量の約33%*に再生プラスチック使用

市販回収材(プラスチック製包装容器や家電製品のプラスチックなど)を複合機の原材料として活用し、再生プラスチック使用率約33%*を実現。新規に投入する資源の使用量を削減し、環境負荷低減に貢献します。

* 重量比で製品本体の総樹脂量の約33%に再生プラスチック素材を使用(当社調べ)

■ 鉄の再生材である電炉鋼板の使用

鉄スクラップを電気で溶解し製造する鉄の再生材である「電炉鋼板」を本体重量比で約27%*使用しています。再生資源の有効活用につながります。

* 重量比で製品本体の総鋼板材量の約27%に電炉鋼板を使用(当社調べ)

さまざまな環境基準に適合

- 環境影響化学物質の削減(RoHS指令に適合)
- 「国際エネルギースタープログラム」の基準に適合
- グリーン購入法適合商品
- 「エコマーク」の複写機・プリンターなどの画像機器基準に適合
- SuMPO環境ラベルプログラムにおいて、製品環境情報を開示*
- カーボンオフセット「どんぐり制度」に参加



エコマーク商品
省エネ・3R設計
株式会社リコー



* 各モデルの環境影響情報はSuMPO EPDホームページでご確認ください。

RICOH Pro C5410S/C5400Sの主な仕様

基本仕様/コピー機能

| 商品名 | | RICOH Pro C5410S | RICOH Pro C5400S |
|----------------|--------|--|-----------------------|
| 形式 | | コンソール式 | |
| メモリー | | 8.0GB(本体4.0GB+操作部4.0GB) | |
| ストレージ容量 | | 960GB(480GB×2) | |
| カラー対応 | | フルカラー | |
| 複写原稿 | | シート、ブック、立体物*1 最大原稿サイズ: A3(297×420mm)、11×17"(279.4×431.8mm) | |
| 複写サイズ | | 定形: SRA3、A3～はがき(100×148mm)、11×17"～5 1/2×8 1/2"、12×18"、12 3/5×18 1/2"、13×18"、12 3/5×19 1/5"、13×19"、13×19 1/5"、菊四裁、封筒(洋2、長3、長4、洋長3、洋4、角2) 不定形*2: 幅90～330.2mm、長さ: 139.7～1,300mm | |
| 画像欠け幅 | 左端 | コート紙 坪量4まで 5.0mm±1.5mm、坪量5以上4.0mm±1.5mm 非コート紙 坪量3まで 5.0mm±1.5mm、坪量4以上4.0mm±1.5mm | |
| | 右端 | コート紙 坪量2 5.5mm±2.0mm、坪量3～6 5.0mm±2.0mm、坪量7以上4.0mm±2.0mm 非コート紙 坪量4まで 5.0mm±2.0mm、坪量5以上4.0mm±2.0mm | |
| 用紙坪量 | | 給紙トレイ1～4: 52.3～300g/m(45～258kg) 手差しトレイ: 52.3～360g/m(45～309kg) | |
| 解像度 | 読取時 | 600dpi×600dpi | |
| | 書込時 | 2,400dpi×4,800dpi | |
| 階調 | | 256階調 | |
| ウォームアップタイム*3 | | 26秒*4 | 41秒*4 |
| ファーストコピータイム*5 | | モノクロ/フルカラー: 6.3秒/6.5秒 | モノクロ/フルカラー: 6.3秒/7.2秒 |
| 連続複写速度(毎分)*6 | A3(タテ) | モノクロ/フルカラー: 42ページ/分*7 | モノクロ/フルカラー: 35ページ/分*8 |
| | B4(タテ) | モノクロ/フルカラー: 51ページ/分*7 | モノクロ/フルカラー: 41ページ/分*8 |
| | A4(ヨコ) | モノクロ/フルカラー: 80ページ/分*7 | モノクロ/フルカラー: 65ページ/分*8 |
| | B5(ヨコ) | モノクロ/フルカラー: 85ページ/分*7 | モノクロ/フルカラー: 73ページ/分*8 |
| | 固定 | 1:1、1.15、1.22、1.41、2.00、4.00、0.93、0.87、0.82、0.71、0.61、0.50、0.25 倍率誤差 等倍: タテ±0.75%以下、ヨコ±0.8%以下 変倍: タテ: ヨコ±1.0%以下 | |
| 複写倍率 | ズーム | 25～400%(1%単位の任意設定) | |
| | 標準 | 1,000枚(タンデム)×1段+550枚×3段+250枚×1段 | |
| 給紙方式*9 | 標準 | エアピック式A3LCT RT5150: 2,500枚×2段 手差しトレイ BY5020: 550枚×1段 A3大量給紙トレイ RT5180: 2,200枚×1段 A4大量給紙トレイ RT5190: 4,400枚×1段 大量給紙トレイサイズ拡張キット タイプS18: 2,500枚×1段 1トレイサイズ拡張キット タイプM2: 500枚 | |
| | オプション | 1～9,999枚 | |
| 連続複写枚数 | | 1～9,999枚 | |
| 電源 | | 単相AC200V 20A 50/60Hz 接地線付き AC100V、20A、50/60Hz共通(100V 15A電源を2本使用) | |
| 最大消費電力 | | 4.0kW以下 | 2.0kW以下 |
| 大きさ(幅×奥×高)*10 | | 799×880×1,648mm | |
| 機械占有寸法(幅×奥)*11 | | 1,611×1,265mm | |
| 質量 | | 275kg以下 | |

*1 光沢のある物体の場合、出力物にスジが発生する場合があります。*2 本体給紙トレイの最小サイズは100×139.7mm。本体手差しトレイの最小サイズは90×139.7mmです。*3 室温23℃の場合、ご使用環境、ご使用状況や調整動作により、数値が異なる場合があります。*4 クイック起動(工場出荷時)の場合、クイック起動オフ時は44秒。*5 A4ヨコ、等倍、本体第1給紙トレイ、フェイスアップ排紙、原稿ガラスの場合、使用環境、使用状況によって変わることがあります。*6 ご使用環境やご使用状況により数値が異なる場合があります。*7 紙厚52.3～256g/mの場合。*8 紙厚52.3～127.4g/mの場合。*9 リコーフルカラーPPC用紙、タイプ6000(70W)の場合。*10 手差しトレイ未使用時。オペレーションパネルは含まず。*11 手差しトレイ開放、手差し延長トレイ開放時、排紙トレイ タイプM2角度切り替えによる最長時、給紙トレイ引き出し時。

本体標準価格(消費税別)

RICOH Pro C5410S 7,621,400円 搬入設置指導料 78,900円(消費税別)

RICOH Pro C5400S 6,169,500円 搬入設置指導料 78,900円(消費税別)

※下取機の引き取りについては別途料金が必要です。価格は価格表をご参照ください。※この印刷物に掲載の全商品の価格および料金には、消費税は含まれておりません。ご購入の際は消費税を別途申し受けますので、ご了承ください。

※万が一、本体ストレージに不具合が発生した場合、蓄積されたデータや登録したアドレス帳のデータが消失することがあります。データの消失による直接、間接の損害については、当社は一切その責任を負いませんので、あらかじめご了承ください。※搬入設置指導料は本製品本体を納品する場合です。記載されている搬入設置指導料は、標準的な搬入設置作業の参考価格です(詳しい内容につきましては販売担当におたずねください)。※製品の外形・仕様などは、改良のため予告なく変更させていただきます。※製品の色は、印刷のため実際とは若干異なる場合があります。※このカタログの表紙および、2ページに記載されている画像はイメージです。※このカタログに記載されている商品は国内仕様のため海外では使用できません。※詳細な仕様・制約条件等については、販売担当にご確認ください。※Microsoft、Windows、Windows Server、SharePoint、OneDrive、Active Directory、Microsoft Entra、米国Microsoft Corporationの米国およびその他の国における登録商標または商標です。※Adobe、PostScript、Adobe PDF Print Engineは、Adobe Incorporatedの米国ならびに他の国における商標または登録商標です。※PDFは、Adobe PDFです。※GoogleドライブはGoogle LLCの商標です。※Bluetoothは、米国Bluetooth SIG, INC.の米国ならびに他の国における商標または登録商標です。※イーサネットは富士フイルムビジネスイノベーション株式会社の登録商標です。※macOSは、Apple Inc.の商標です。※FieryはFieryのロゴ、Command WorkStationは、Fiery, LLCの商標です。※IEEEは、The Institute of Electrical and Electronic Engineers, Inc.の商標です。※IBMは、世界の多くの国で登録されたInternational Business Machines Corp.の商標です。※Mopriaは、Mopria Allianceの登録商標です。※Wi-Fi、WPA™は、Wi-Fi Allianceの商標です。※Dropboxは、Dropbox, Inc.またはその子会社が所有する商標です。※Box®は、米国およびその他の国におけるBox, Inc.および/またはその関連会社の登録商標です。※eLWiseは、エヌ・ティ・ティ・コミュニケーションズ株式会社の登録商標です。※ナンバー・ディスプレイは、東日本電信電話株式会社および西日本電信電話株式会社の登録商標です。※ソフバンクは、日本国およびその他の国におけるソフトバンクグループ株式会社の登録商標または商標です。※FeliCaは、ソニー株式会社が開発した非接触ICカードの技術方式です。※このカタログに掲載のその他の会社名および製品名、ロゴマークは各社の商号、商標または登録商標です。

リコーは環境保全を経営の優先課題のひとつと考え、リサイクル活動を推進しています。本製品は、新品と同一の当社品質基準をクリアした、リサイクルパーツが使用されていることがあります。

ご注意

- ① 国内外で流通する紙幣・貨幣、未使用の郵便切手・官製ハガキ、政府発行の印紙・証券類などをコピーすることは、法律で禁止されています。
- ② 著作物の全部または一部につき、著作権者の承諾なく複写複製をなす事は著作権法上著作権が制限される場合を除き、禁じられています。ご注意ください。

安全にお使いいただくために…

- ご使用前に「使用説明書」をよくお読みの上、正しくお使いください。
- 表示された正しい電源・電圧でお使いください。
- 水、湿気、湯気、ほこり、油煙等の多い場所での使用や設置はしないでください。
- アース接続を行ってください。故障や漏電の場合、感電するおそれがあります。

●紙幣、有価証券などをプリンターで印刷すると、その印刷物の使用如何に関わらず法律に違反し、罰せられます。(関連法律: 刑法 第148条/第149条/第162条、通貨及証券偽造取締法 第1条/第2条、等)

スキャナー機能

| 商品名 | | RICOH Pro C5410S | RICOH Pro C5400S |
|-----------|----------|--|------------------|
| 形式 | | クラススキャナー | |
| メモリー | | 基本仕様準ずる | |
| 最大原稿読取サイズ | | 基本仕様準ずる | |
| 読取速度*1 | | モノクロ/フルカラー: 片面 150ページ/分 両面300ページ/分 | |
| 階調 | | モノクロ: 2階調、グレースケール: 256階調、フルカラー: RGB各256階調 | |
| インターフェース | 標準 | イーサネット(1000BASE-T/100BASE-TX/10BASE-T) スキャントメディア: USB2.0(Aタイプ)*2、無線LAN(IEEE802.11a/b/g/n/ac)*2 | |
| メール送信 | 読取解像度 | 1,00dpi、150dpi、200dpi、300dpi、400dpi、600dpi | |
| | 対応プロトコル | SMTP | |
| ファイル送信 | 出力フォーマット | TIFF、JPEG、PDF、クリアライトPDF、PDF/A | |
| | 読取り解像度 | 100dpi、150dpi、200dpi、300dpi、400dpi、600dpi | |
| ネットワーク | 対応プロトコル | SMB(SMB3.1.1に対応)、FTP | |
| | 出力フォーマット | TIFF、JPEG、PDF、クリアライトPDF、PDF/A | |
| ネットワーク | 対応OS | Windows 10、Windows 11、Windows Server 2016、Windows Server 2019、Windows Server 2022、Windows Server 2025、macOS 12以降 | |
| | 読取り解像度 | 100～1,200dpiの範囲で指定可能*4 | |
| ネットワーク | 対応プロトコル | TCP/IP(IPv4/IPv6) | |
| | 対応OS | Windows 10、Windows 11、Windows Server 2016、Windows Server 2019、Windows Server 2022、Windows Server 2025 | |

*1 A4ヨコ、200dpi/300dpi時。原稿サイズ混載時は除く。*2 各対応機器すべての動作を保証するものではありません。*3 64bitアプリケーションでは使用できません。32bitアプリケーションで使用してください。*4 読み取り原稿サイズにより、最大読み取り解像度が変わります。

プリンター機能

| 商品名 | | RICOH Pro C5410S | RICOH Pro C5400S |
|-----------------|-------|---|-----------------------|
| 形式 | | 内蔵タイプ | |
| メモリー | | 基本仕様準ずる | |
| プリントサイズ | | 基本仕様準ずる | |
| ファーストプリントタイム*1 | | モノクロ/フルカラー: 6.1秒/6.5秒 | モノクロ/フルカラー: 6.9秒/7.9秒 |
| 連続プリント速度(毎分) | | 連続複写速度と同速*2 | |
| 解像度 | データ処理 | 1,200dpi×1,200dpi*3(4,800dpi相当×1,200dpi*4)、600dpi×600dpi(2,400dpi相当×600dpi、9,600dpi相当×600dpi)、300dpi×300dpi | |
| | プリント | 2,400dpi×4,800dpi | |
| ページ記述言語 | 標準 | RPCS、RPDL*5*6、PostScript 3エミュレーション、PDF Direct エミュレーション | |
| 対応プロトコル | 標準 | Genuine Adobe PostScript 3、PCL 6(PCL XL、PCL 5c*6)、PDF Direct from Adobe | |
| 対応OS*8*9 | 標準 | Windows 10、Windows 11、Windows Server 2016、Windows Server 2019、Windows Server 2022、Windows Server 2025、macOS 12以降 | |
| インターフェース | 標準 | イーサネット(1000BASE-T/100BASE-TX/10BASE-T)、USB3.2 Gen1(Bタイプ)*10、IEEE 802.11a/b/g/n/ac(無線LAN)、メディアプリント: USB2.0(Aタイプ)*10 | |
| エミュレーション(オプション) | | R55(IBM®5577-F01/F02)*5、RTIFF*5 | |
| 内蔵フォント | 標準 | 明朝L、ゴシックB、明朝Lプロポーショナル、ゴシックBプロポーショナル、Courier 10、Prestige Elite 12、Letter Gothic 15、BoldFace PS、Nimbus Mono 4書体、Nimbus Sans 4書体、Nimbus Roman 4書体、ITC Dingbats、Century Schoolbook Roman、Symbol、OCR-B、JIS2004対応フォント 日本語2書体(HG明朝L、HGゴシックB)、日本語2書体(平成明朝体™ W3、平成角ゴシック体™ W5)、欧文93書体 | |
| | オプション | <Genuine Adobe PostScript 3™>日本語モリサワ2書体(リュウミンライトKL、ゴシックMBB)、JIS2004 対応フォント 日本語2書体(HG明朝L、HGゴシックB)、欧文136書体 | |
| 変倍率 | | 25～400%(RPCS時) | |

*1 データ処理終了から排出完了までの時間、A4ヨコ、片面、等倍、本体第1トレイ給紙。*2 データ容量などのご使用条件によって異なる場合があります。*3 プリント速度が低下します。*4 RPCS出力時。*5 モノクロ対応。*6 プリンタードライバの提供はいたしません。*7 IPv6はネットワークやオペレーティングシステムの環境によってご利用いただけない場合があります。*8 対応OSの最新情報は、リコーホームページにてご確認ください。macOSはPSドライバーのみに対応しています。*9 ARM版Windowsからの印刷には'Mopria'™を利用して印刷ください。*10 対応機器すべての動作を保証するものではありません。

この印刷物は、一般社団法人日本WPAが提供するCO2排出量算定ツール「PGG Cloud」で、製造～流通～廃棄に至る一連のライフサイクルで発生する温室効果ガス排出量(190g-CO2e/部)を可視化し、Jクレジットを活用してオフセットしています。一般社団法人日本WPA HP: <https://www.waterless.jp/>

<電源コンセント形状> RICOH Pro C5410S

単相AC200V 20A 50/60Hz 接地線付き対応電源が必要となります。

<接地形 2P 20A 250V NEMA L6-20 型式>



<電源コンセント形状> RICOH Pro C5400S

100V、15A対応電源が2本必要となります。

2系統のブレーカーから電源を供給して接地接続してください。



※上のイラストは電源コンセント形状の一例です。アースターミナル付きのコンセントをご使用ください。

※搬入設置指導料は本製品本体を納品する場合です。記載されている搬入設置指導料は、標準的な搬入設置作業の参考価格です(詳しい内容につきましては販売担当におたずねください)。※製品の外形・仕様などは、改良のため予告なく変更させていただきます。※製品の色は、印刷のため実際とは若干異なる場合があります。※このカタログの表紙および、2ページに記載されている画像はイメージです。※このカタログに記載されている商品は国内仕様のため海外では使用できません。※詳細な仕様・制約条件等については、販売担当にご確認ください。※Microsoft、Windows、Windows Server、SharePoint、OneDrive、Active Directory、Microsoft Entra、米国Microsoft Corporationの米国およびその他の国における登録商標または商標です。※Adobe、PostScript、Adobe PDF Print Engineは、Adobe Incorporatedの米国ならびに他の国における商標または登録商標です。※PDFは、Adobe PDFです。※GoogleドライブはGoogle LLCの商標です。※Bluetoothは、米国Bluetooth SIG, INC.の米国ならびに他の国における商標または登録商標です。※イーサネットは富士フイルムビジネスイノベーション株式会社の登録商標です。※macOSは、Apple Inc.の商標です。※FieryはFieryのロゴ、Command WorkStationは、Fiery, LLCの商標です。※IEEEは、The Institute of Electrical and Electronic Engineers, Inc.の商標です。※IBMは、世界の多くの国で登録されたInternational Business Machines Corp.の商標です。※Mopriaは、Mopria Allianceの登録商標です。※Wi-Fi、WPA™は、Wi-Fi Allianceの商標です。※Dropboxは、Dropbox, Inc.またはその子会社が所有する商標です。※Box®は、米国およびその他の国におけるBox, Inc.および/またはその関連会社の登録商標です。※eLWiseは、エヌ・ティ・ティ・コミュニケーションズ株式会社の登録商標です。※ナンバー・ディスプレイは、東日本電信電話株式会社および西日本電信電話株式会社の登録商標です。※ソフバンクは、日本国およびその他の国におけるソフトバンクグループ株式会社の登録商標または商標です。※FeliCaは、ソニー株式会社が開発した非接触ICカードの技術方式です。※このカタログに掲載のその他の会社名および製品名、ロゴマークは各社の商号、商標または登録商標です。



株式会社 リコー
東京都大田区中馬込1-3-6 〒143-8555

<https://www.ricoh.co.jp/products/maker/ricoh/on-demand-printer>

リコー製品に関するお問い合わせは下記のダイヤルで承っております。

リコーテクニカルコールセンター 0120-892-111

●受付時間: 平日(月～金) 9時～17時(祝祭日、弊社休業日を除く)
※お問い合わせの内容は対応状況の確認と対応品質の向上のため、録音・記録をさせていただきます。
※受付時間を含め、記載のサービス内容は予告なく変更になる場合があります。あらかじめご了承ください。
<https://www.ricoh.co.jp/contact/>
■リコーにご提供いただいたお客様の個人情報の取り扱い方針については、当社ホームページでご確認いただけます。

RICOH Pro C5410S/C5400S 価格表

<本体>

(消費税別)

| 商品名 | 品種コード | 標準価格 | 搬入設置指導料 <品種コード>303920 | | 内容 |
|------------------|--------|------------|--------------------------|-----|--|
| | | | A料金 | B料金 | |
| RICOH Pro C5400S | 312728 | 6,169,500円 | 78,900円 | | カラー・モノクロ65ページ/分(A4ヨコ)のカラープロダクションプリンター。プリンター、コピー、スキャナー、ドキュメントボックス、両面機能標準装備です。 |
| RICOH Pro C5410S | 312729 | 7,621,400円 | 78,900円 | | カラー・モノクロ80ページ/分(A4ヨコ)のカラープロダクションプリンター。プリンター、コピー、スキャナー、ドキュメントボックス、両面機能標準装備です。 |

<内部ユニット>

(消費税別)

| 商品名 | 品種コード | 標準価格 | 設置調整料 <品種コード>303920 | | 内容 |
|-------------------|--------|----------|------------------------|---------|--|
| | | | A料金 | B料金 | |
| FAXユニット タイプM60*1 | 445477 | 158,000円 | 18,800円 | 12,900円 | スーパーG3対応ファクス機能を利用可能とするユニットです。 |
| 増設G3ユニット タイプM60*2 | 445478 | 126,000円 | 13,800円 | 7,900円 | FAXユニット タイプM60に増設するスーパーG3対応のFAXユニットです。最大2個増設で、スーパーG3×3回線に対応可能です。 |

*1 ファクスの宛先表の登録は設置指導料に含まれません。別料金となります。*2 装着にはFAXユニット タイプM60が必要。最大2個まで装着できます。
※設置調整料は、本体と同時に設置の場合はB料金となります。本体納入後、オプションを取り付ける場合は、1オプションがA料金、他オプションはB料金となります。

<外部オプション>

(消費税別)

| 商品名 | 品種コード | 標準価格 | 設置調整料 <品種コード>303920 | | 内容 |
|------------------------------|--------|------------|------------------------|----------|---|
| | | | A料金 | B料金 | |
| 済スタンプユニット タイプM52 | 440345 | 10,000円 | 9,900円 | 4,000円 | 読み取った原稿にスタンプを押す1パス両面ADF用添付オプションです。 |
| ドキュメントフィーダー用重送検知キット タイプM52 | 440346 | 30,000円 | 9,900円 | 4,000円 | 原稿読み取り時の重送を検知する1パス両面ADF用添付オプションです。 |
| 排紙トレイ タイプM42 | 311510 | 10,000円 | 7,900円 | 2,000円 | スタック枚数500枚(A4ヨコ)の排紙トレイ。外付けの冷却ファン付きです。 |
| 3000枚フィニッシャー SR5130 | 445369 | 472,500円 | 7,900円 | 2,000円 | スタック枚数3,000枚(A4ヨコ)のフィニッシャー。65枚の4ポジションステープル、サイズ混載ステープル、パンチが可能です。 |
| 3000枚中綴じフィニッシャー SR5140 | 445368 | 525,000円 | 7,900円 | 2,000円 | スタック枚数3,000枚(A4ヨコ)のフィニッシャー。65枚の4ポジションステープル、サイズ混載ステープル、パンチや20枚の中綴じステープルが可能です。 |
| 針なし綴じユニット タイプS16 | 445370 | 130,000円 | 11,800円 | 5,900円 | 3000枚フィニッシャー SR5130または3000枚中綴じフィニッシャー SR5140専用の針なし綴じ機能追加用添付オプションです。最大20枚まで針なし綴じが可能となります。 |
| プリントポスト CS4020 | 445471 | 114,000円 | 7,900円 | 2,000円 | ファクスの回線別仕分けやプリンターの排紙を個人毎や部門毎に仕分け可能。9ピン、3000枚中綴じフィニッシャー SR5140または、3000枚フィニッシャー SR5130のいずれかが必要です。 |
| 紙揃えユニット タイプS11 | 311583 | 25,000円 | 7,900円 | 2,000円 | 3000枚フィニッシャー SR5130または3000枚中綴じフィニッシャー SR5140のいずれかが必要。排紙トレイで紙揃えが可能です。 |
| 冷却ファンキット タイプS6*1 | 311046 | 24,000円 | 8,900円 | 3,000円 | 3000枚フィニッシャー SR5130または3000枚中綴じフィニッシャー SR5140に対応し、シフトトレイに排紙された用紙を外付けのファンで冷却します。装着時は紙揃えユニット タイプS11が必要となります。 |
| SR4000シリーズ用 長尺排紙トレイ タイプS6 | 311047 | 20,000円 | — | — | 3000枚フィニッシャー SR5130または3000枚中綴じフィニッシャー SR5140に対応し、長尺用紙の給紙を可能にします。積載時の最大用紙長は700mmです。 |
| 3500枚フィニッシャー SR5120 | 311276 | 997,500円 | 8,900円 | 3,000円 | スタック枚数上段1,000枚、下段2,500枚(A4横送り)の2段シフトトレイのフィニッシャー。100枚の4ポジションおよび中綴じステープルが可能です。 |
| リコー 2穴パンチユニット PU5030 | 311277 | 50,000円 | 8,900円 | 3,000円 | 3500枚フィニッシャー SR5120用の2穴パンチユニットです。 |
| SR5000シリーズ用 長尺排紙トレイ タイプS6 | 311049 | 20,000円 | — | — | 3500枚フィニッシャー SR5120に対応し、長尺用紙の給紙を可能にします。積載時の最大用紙長は700mmです。 |
| リコー トリマー TR5050 | 311282 | 892,500円 | 8,900円 | 3,000円 | 3500枚フィニッシャー SR5120用の小口断裁ユニットです。 |
| 5000枚スタッカー SK5040 | 311210 | 1,491,000円 | 9,900円 | 4,000円 | 5,000枚収容可能な台車付きスタッカーです。 |
| リコー ペーパーカート タイプ5010 | 315284 | 60,000円 | 7,900円 | 2,000円 | 5000枚スタッカー SK5040で使用する増設用台車です。 |
| インサートフィーダー CI5040 | 311284 | 275,000円 | 8,900円 | 3,000円 | インサートフィーダー CI5040専用オプション。インサートフィーダー利用時の重送を減らします。 |
| インサートフィーダー 重送検知 タイプS11 | 311285 | 30,000円 | 7,900円 | 2,000円 | インサートフィーダー CI5040専用オプション。インサートフィーダー利用時の重送を減らします。 |
| デカールユニット DU5080 | 311547 | 173,250円 | 8,900円 | 3,000円 | 用紙の反りを矯正します。 |
| 紙折冷却ユニット タイプS9*1 | 311216 | 472,500円 | 7,900円 | 2,000円 | 印刷された用紙を冷却するオプションです。 |
| 紙折ユニット FD5040 | 445572 | 650,000円 | 9,900円 | 4,000円 | 後処理で二つ折り、外三つ折り、内三つ折り、Z折りすることが可能です。 |
| 本体トレイ用紙種別拡張キット タイプS18 | 445495 | 40,000円 | 8,900円 | 3,000円 | 第4トレイからコート紙の連続給紙を可能にします。使用可能な用紙については、販売担当者へお問い合わせください。 |
| 封筒定着ユニット タイプS18 | 445498 | 336,000円 | 15,800円*3 | 9,900円*3 | 封筒通紙時のしわの発生を低減させ生産性を向上するための専用定着ユニット。 |
| ノーカーボン紙対応ユニット タイプS18 | 445497 | 89,000円 | 8,900円 | 3,000円 | ノーカーボン紙の印刷を可能にします。 |
| 手差し長尺延長トレイ タイプS6 | 311052 | 30,000円 | 7,900円 | 2,000円 | 長尺用紙の給紙を可能にする延長トレイ。積載時の最大用紙長は700mm*2です。エアピック式A3LCT RT5150、A3大量給紙トレイ RT5180、A4大量給紙トレイ RT5190と同時装着はできません。 |
| 第1トレイサイズ拡張キット タイプM2 | 315687 | 81,000円 | 7,900円 | 2,000円 | 本体第1給紙トレイを最大11×17"の用紙までセット可能にします。 |
| インデックスフェンス タイプM2 | 315627 | 3,000円 | — | — | インデックス紙を本体給紙トレイから給紙するために必要なガイド板です。 |
| エアピック式A3LCT RT5150 | 514550 | 1,000,000円 | 13,800円 | 7,900円 | 2段、最大5,000枚の大量給紙トレイです。 |
| A3LCT長尺用紙種別拡張キット タイプS9 | 311205 | 231,000円 | 17,700円 | 5,900円 | エアピック式A3LCT RT5150の上段トレイを210×420mm ~ 330.2×700mmまでセット可能にします。 |
| A3LCT接続ユニット BU5040 | 445496 | 275,000円 | 13,800円 | 7,900円 | エアピック式A3LCT RT5150を装着する際に必要です。 |
| 手差しトレイ BY5020 | 311207 | 105,000円 | 9,900円 | 4,000円 | 最大330.2×487.7mm(13×19.2インチ)、550枚セット可能な手差しトレイです。装着にはエアピック式A3LCT RT5150と手差しトレイ接続キット タイプS9が必要となります。 |
| 手差しトレイ長尺用紙給紙ガイド タイプS9 | 311209 | 30,000円 | 9,900円 | 4,000円 | 手差しトレイ BY5020を100×139.7mm~330.2×1,300mm*2の用紙までセット可能にします。A3LCT長尺用紙種別拡張キット タイプS9と同時装着はできません。 |
| 手差しトレイ接続キット タイプS9 | 311208 | 18,000円 | 9,900円 | 4,000円 | エアピック式A3LCT RT5150に手差しトレイ BY5020を接続可能にします。 |
| A3大量給紙トレイ RT5180 | 445494 | 473,000円 | 7,900円 | 2,000円 | 最大2,200枚の大量給紙トレイです。エアピック式A3LCT RT5150、A4大量給紙トレイ RT5190、手差し長尺延長トレイ タイプS6との同時装着はできません。 |
| A3大量給紙トレイ用 手差し長尺給紙ガイド タイプS13 | 313367 | 30,000円 | 8,900円 | 3,000円 | 長尺用紙の給紙を可能にする延長トレイ。積載時の最大用紙長は700mm*2です。装着にはA3大量給紙トレイ RT5180が必要となります。 |
| A4大量給紙トレイ RT5190 | 445493 | 273,000円 | 7,900円 | 2,000円 | 最大4,400枚(A4ヨコ)の大量給紙トレイです。エアピック式A3LCT RT5150、A3大量給紙トレイ RT5180との同時装着はできません。 |
| 大量給紙トレイサイズ拡張キット タイプS18 | 445514 | 80,000円 | 7,900円 | 2,000円 | A4大量給紙トレイ RT5190専用のオプションです。B4縦送りまで給紙可能になります。 |
| 用紙銘柄識別リーダー タイプS3 | 311053 | 80,000円 | — | — | 印刷する用紙をセンサーで読み取ることで、用紙銘柄を自動で識別します。 |
| メンキーデバイス タイプM52 | 440369 | 15,000円 | 7,900円 | 2,000円 | 外付けタイプのハードメンキーです。 |
| スキャナーヒーターキット タイプM2 | 319244 | 6,000円 | 6,900円 | 1,000円 | 原稿読み取り部の結露を防ぐヒーター。RICOH Pro C5400S専用です。 |
| スキャナーヒーターキット タイプ5000 | 319243 | 6,000円 | 6,900円 | 1,000円 | 原稿読み取り部の結露を防ぐヒーター。RICOH Pro C5410S専用です。 |
| imagio ドキュメントフィーダーハンドル タイプ30 | 315458 | 17,000円 | — | — | ADFを閉じる際に補助するためのハンドルです。 |
| 連結キット タイプM25 | 312977 | 200,000円 | 14,800円*3 | 8,900円*3 | RICOH Pro C5410S/C5400Sを2台で連結コピーする際に必要です。 |
| フットスイッチ タイプM25 | 311065 | 20,000円 | 7,900円 | 2,000円 | スタートキーを足踏みで可能にします。 |
| 後処理機中綴じユニット BU5020 | 311438 | 300,000円 | 7,900円 | 2,000円 | 3rdベンダー周辺機の接続用ユニットです。 |

*1 用紙種類、紙厚やご使用環境によって効果が異なる場合があります。詳細は販売担当者にご確認ください。*2 700.1~1,300mmは1枚ずつ給紙してください。*3 指導料含む。
※設置調整料は、本体と同時に設置の場合はB料金となります。本体納入後、オプションを取り付ける場合は、1オプションがA料金、他オプションはB料金となります。

<プリンター接続オプション>

(消費税別)

| 商品名 | 品種コード | 標準価格 | 設置調整料 <品種コード>303920 | | 内容 |
|------------------------|--------|----------|------------------------|--------|--|
| | | | A料金 | B料金 | |
| PCLエミュレーションカード タイプM60 | 445475 | 20,000円 | 6,900円 | 1,000円 | PCL6(PCL XL/PCL 5c)による出力が可能です。 |
| エミュレーションカード タイプM60* | 445474 | 30,000円 | 6,900円 | 1,000円 | R55 (IBM5577)、RTIFF による出力が可能です。 |
| マルチエミュレーションカード タイプM60* | 445473 | 250,000円 | 6,900円 | 1,000円 | Adobe社製のPostScript3、PDF Direct、R55 (IBM5577)、RTIFF による出力が可能です。 |

* いずれか1つ装着可能です。
※設置調整料は、本体と同時に設置の場合はB料金となります。本体納入後、オプションを取り付ける場合は、1オプションがA料金、他オプションはB料金となります。

<その他のオプション>

(消費税別)

| 商品名 | 品種コード | 標準価格 | 設置調整料 <品種コード>303920 | | 内容 |
|-------------------------|--------|----------|------------------------|--------|---|
| | | | A料金 | B料金 | |
| リコー 設置プレート タイプ5000(2枚組) | 308580 | 48,000円 | 24,600円 | 1,000円 | RICOH Pro C5410S/C5400Sを設置するための敷板。(2枚組) 床の水平度を保ち、用紙の搬送性を確保します。 |
| 課金用インターフェースボード タイプM12 | 317687 | 7,000円 | 9,900円 | 4,000円 | リコーコインラックAD タイプ501/1001を本体と接続するときに必要です。 |
| リコー コインラックAD タイプ1001 | 315057 | 487,000円 | 15,800円 | 9,900円 | コピーサービスを無人でできるコピーの自動販売機です。10円、50円、100円、500円各硬貨と千円札が使用できます。装着には、課金用インターフェースボード タイプM12が必要となります。 |
| リコー コインラックAD タイプ501 | 315056 | 298,000円 | 11,900円 | 6,000円 | コピーサービスを無人でできるコピーの自動販売機です。10円、50円、100円、500円各硬貨が使用できます。装着には、課金用インターフェースボード タイプM12が必要となります。 |

※詳細は販売担当者へご確認ください。
※設置調整料は、本体と同時に設置の場合はB料金となります。本体納入後、オプションを取り付ける場合は、1オプションがA料金、他オプションはB料金となります。

RICOH Pro C5410S/C5400S 価格表

<Fiery® オプション>

(消費税別)

| 商品名 | 品種コード | 標準価格 | 設置調整料 | | 内容 |
|--|--------|------------|----------------------|-----------|---|
| | | | <品種コード>303920 A料金 | B料金 | |
| カラーコントローラー E-28B | 445499 | 1,048,000円 | 54,900円*1 | 49,000円*1 | RICOH Pro C5410S/C5400Sに対応する外付けタイプのカラープリントコントローラー。(エンベデッドタイプ) カラーコントローラー E-48Bと同時装着はできません。 |
| Fiery® JobExpert and PDF Processing Kit*2 | 445516 | 363,000円 | 7,900円 | 2,000円 | カラーコントローラー E-28B用のAPPEおよびJob Expert ライセンスオプション。 |
| カラーコントローラー E-48B | 445500 | 2,536,000円 | 54,900円*1 | 49,000円*1 | RICOH Pro C5410S/C5400Sに対応する外付けタイプのカラープリントコントローラー。(サーバータイプ) カラーコントローラー E-28Bと同時装着はできません。 |
| Fiery® Impose | 440025 | 263,000円 | 11,800円 | 5,900円 | スプールされたジョブの面付け処理が可能です。 |
| Fiery® Compose | 440026 | 368,000円 | 11,800円 | 5,900円 | スプールされたジョブのデータ統合や編集が可能です。 |
| Fiery® Hot Folders&Virtual Printers Software Licensing*2 | 319238 | 103,000円 | 7,900円 | 2,000円 | フォルダー毎にジョブオプションを設定する機能を利用可能にするライセンスキット。 |
| Fiery® ColorRight Package - 1-year term license*2 | 313351 | 117,000円 | 9,900円 | 4,000円 | 色味や画像の編集、修正を効率的に実現する機能を利用可能にするライセンスキット。Fiery® ImageViewer, Fiery® Spot Pro, Image Enhance Visual Editor, Postflight, Control Barが利用可能です。アクティベート後、1年間利用可能です。 |
| Fiery® ColorRight Package - 2-year term license*2 | 313352 | 221,000円 | 9,900円 | 4,000円 | 色味や画像の編集、修正を効率的に実現する機能を利用可能にするライセンスキット。Fiery® ImageViewer, Fiery® Spot Pro, Image Enhance Visual Editor, Postflight, Control Barが利用可能です。アクティベート後、2年間利用可能です。 |
| Fiery® ColorRight Package - 3-year term license*2 | 313353 | 313,000円 | 9,900円 | 4,000円 | 色味や画像の編集、修正を効率的に実現する機能を利用可能にするライセンスキット。Fiery® ImageViewer, Fiery® Spot Pro, Image Enhance Visual Editor, Postflight, Control Barが利用可能です。アクティベート後、3年間利用可能です。 |
| Fiery® ColorRight Package - 4-year term license*2 | 313354 | 372,000円 | 9,900円 | 4,000円 | 色味や画像の編集、修正を効率的に実現する機能を利用可能にするライセンスキット。Fiery® ImageViewer, Fiery® Spot Pro, Image Enhance Visual Editor, Postflight, Control Barが利用可能です。アクティベート後、4年間利用可能です。 |
| Fiery® ColorRight Package - 5-year term license*2 | 313355 | 436,000円 | 9,900円 | 4,000円 | 色味や画像の編集、修正を効率的に実現する機能を利用可能にするライセンスキット。Fiery® ImageViewer, Fiery® Spot Pro, Image Enhance Visual Editor, Postflight, Control Barが利用可能です。アクティベート後、5年間利用可能です。 |
| Fiery® Automation Package - 1-year term license*2 | 313356 | 99,000円 | 9,900円 | 4,000円 | 出力時に便利な機能を利用可能にするライセンスキット。Fiery® Hot Folders, ジョブの処理機能(印刷スケジュール、割り込み印刷)、Preflightが利用可能です。アクティベート後、1年間利用可能です。 |
| Fiery® Automation Package - 2-year term license*2 | 313357 | 187,000円 | 9,900円 | 4,000円 | 出力時に便利な機能を利用可能にするライセンスキット。Fiery® Hot Folders, ジョブの処理機能(印刷スケジュール、割り込み印刷)、Preflightが利用可能です。アクティベート後、2年間利用可能です。 |
| Fiery® Automation Package - 3-year term license*2 | 313358 | 264,000円 | 9,900円 | 4,000円 | 出力時に便利な機能を利用可能にするライセンスキット。Fiery® Hot Folders, ジョブの処理機能(印刷スケジュール、割り込み印刷)、Preflightが利用可能です。アクティベート後、3年間利用可能です。 |
| Fiery® Automation Package - 4-year term license*2 | 313359 | 313,000円 | 9,900円 | 4,000円 | 出力時に便利な機能を利用可能にするライセンスキット。Fiery® Hot Folders, ジョブの処理機能(印刷スケジュール、割り込み印刷)、Preflightが利用可能です。アクティベート後、4年間利用可能です。 |
| Fiery® Automation Package - 5-year term license*2 | 313360 | 367,000円 | 9,900円 | 4,000円 | 出力時に便利な機能を利用可能にするライセンスキット。Fiery® Hot Folders, ジョブの処理機能(印刷スケジュール、割り込み印刷)、Preflightが利用可能です。アクティベート後、5年間利用可能です。 |
| Fiery® Graphic Arts Pro - 1-year term license*3 | 313346 | 224,000円 | 9,900円 | 4,000円 | 出力時のワークフローを効率化する機能を利用可能にするライセンスキット。ImageViewer, Spot Pro, Preflight, Postflight, Control Barが利用可能です。アクティベート後、1年間利用可能です。 |
| Fiery® Graphic Arts Pro - 2-year term license*3 | 313347 | 424,000円 | 9,900円 | 4,000円 | 出力時のワークフローを効率化する機能を利用可能にするライセンスキット。ImageViewer, Spot Pro, Preflight, Postflight, Control Barが利用可能です。アクティベート後、2年間利用可能です。 |
| Fiery® Graphic Arts Pro - 3-year term license*3 | 313348 | 601,000円 | 9,900円 | 4,000円 | 出力時のワークフローを効率化する機能を利用可能にするライセンスキット。ImageViewer, Spot Pro, Preflight, Postflight, Control Barが利用可能です。アクティベート後、3年間利用可能です。 |
| Fiery® Graphic Arts Pro - 4-year term license*3 | 313349 | 711,000円 | 9,900円 | 4,000円 | 出力時のワークフローを効率化する機能を利用可能にするライセンスキット。ImageViewer, Spot Pro, Preflight, Postflight, Control Barが利用可能です。アクティベート後、4年間利用可能です。 |
| Fiery® Graphic Arts Pro - 5-year term license*3 | 313350 | 835,000円 | 9,900円 | 4,000円 | 出力時のワークフローを効率化する機能を利用可能にするライセンスキット。ImageViewer, Spot Pro, Preflight, Postflight, Control Barが利用可能です。アクティベート後、5年間利用可能です。 |
| Fiery® Color Profiler Suite(ES-3000付)*4 | 313335 | 394,000円 | 7,900円 | 2,000円 | ICCプロファイルの作成から編集、品質管理までの機能を網羅した統合パッケージです。(測色器付) |
| Fiery® Color Profiler Suite(ソフトのみ)*4 | 512517 | 250,000円 | 7,900円 | 2,000円 | ICCプロファイルの作成から編集、品質管理までの機能を網羅した統合パッケージです。(測色器無) |
| Fiery® ES-3000 | 313319 | 158,000円 | 7,900円 | 2,000円 | キャリブレーションを行なうための測色器です。 |
| Fiery® NX Station GL*3 | 311223 | 315,000円 | 9,900円 | 4,000円 | カラーコントローラー E-48B 用のディスプレイ(19インチ)・キーボード・マウス・テーブルのセットです。 |

*1 指導料含む。*2 カラーコントローラー E-28B専用オプションです。*3 カラーコントローラー E-48B専用オプションです。*4 ご購入後、1年間のソフトウェアメンテナンスサービスを含みます。お客様の購入時期によってソフトウェアのバージョンが異なります。ご使用のバージョンを確認の上、ご購入ください。
※設置調整料は、本体と同時に設置の場合はB料金となります。本体納入後、オプションを取り付ける場合は、1オプションがA料金、他オプションはB料金となります。

<内部オプション>

(消費税別)

| コピー | ファクス | IP-ファクス | インターネットファクス | プリンター | スキャナー | 商品名 | 品種コード | 標準価格 | 設置調整料 | | 内容 |
|-----|------|---------|-------------|-------|-------|--------------------------|--------|----------|----------------------|--------|---|
| | | | | | | | | | <品種コード>303920 A料金 | B料金 | |
| | ● | ● | ● | | | FAXメモリー タイプM52 | 440337 | 80,000円 | 6,900円 | 1,000円 | ファクスのSAFメモリーを60MBに拡張(A4標準原稿約4,800枚蓄積)。ファクス400dpi用メモリー。「微細字」での送受信が可能です。 |
| | ● | | | | | リモートFAXカード タイプS18 | 445515 | 20,000円 | 8,900円 | 3,000円 | ファクス連携機能を利用する際に必要となるカードです。親機(ファクス搭載機)および子機(ファクス未搭載機)に装着することで、ファクスの送受信ができます。 |
| | ● | | | | ● | 拡張データ変換ボード タイプM19* | 312916 | 50,000円 | 7,900円 | 2,000円 | ドキュメントボックスに蓄積したコピーとプリンターのデータをパソコンで引き取る際に必要です。 |
| | | | | | ● | OCR変換モジュール タイプM52 | 440442 | 50,000円 | 7,900円 | 2,000円 | スキャナー機能で透明テキスト付PDFの生成を可能にするカードです。 |
| | | | | | ● | 拡張プリントサーバー タイプM52* | 440339 | 20,000円 | 7,900円 | 2,000円 | ネットワークポートを2つに増設するためのインターフェースボードです。増設したネットワークポートはプリンター機能のみに対応です。 |
| | | | | | ● | 外付け増設インターフェースボックス タイプM37 | 313334 | 215,000円 | 14,800円 | 8,900円 | ネットワークポートを3つに増設するための外付けインターフェースボックスです。増設したネットワークポートはプリンター、スキャナー機能が利用可能です。本体とは別に電源が必要です。 |
| | ● | ● | | | ● | 拡張HDD タイプM60 | 445538 | 90,000円 | 8,900円 | 3,000円 | 640GB(320GB×2)のHDDです。逐次消去機能を利用する際に必要です。本体ストレージをSSD(標準)から交換します。 |

* いずれか1つのみ装着可能です。 ※設置調整料は、本体と同時に設置の場合はB料金となります。本体納入後、オプションを取り付ける場合は、1オプションがA料金、他オプションはB料金となります。

<リコー個人認証システム>

(消費税別)

| 商品名 | 品種コード | 標準価格 | 対応システム | | | 内容 |
|------------------------------|--------|----------|-----------------|--------------------|-----------|--|
| | | | リコー個人認証システム AE2 | リコーカンタン私書箱プリント AE2 | かんたんカード認証 | |
| リコー 個人認証AE2 タイプF12* | 311435 | 100,000円 | ● | | | 個人認証する際に必要となるアプリケーション。1台分のライセンスです。 |
| リコー カンタン私書箱プリント AE2 タイプF12* | 311437 | 58,000円 | | ● | | オンデマンド印刷を手軽に実現し、ミスプリントを削減するアプリケーション。1台分のライセンスです。 |
| リコー IC カード拡張モジュール AE2 タイプF12 | 311436 | 42,000円 | | ● | | リコー カンタン私書箱プリント AE2 の専用オプションです。リコー個人認証 AE2 相当に拡張するアプリケーション。1台分のライセンスです。 |
| 個人認証デバイス内蔵キット タイプM52 | 440377 | 47,000円 | ● | | ● | 個人認証する際に必要となるICカードリーダー/ライター、ケーブル、リーダー/ライター、外装カバーが同梱されています。 |
| リコー 個人認証IC カードR/W タイプR1A-PC | 317717 | 48,000円 | ● | | | ユーザーカード、管理者カード(ICカード)を発行する際に必要となるパソコンに接続するICカードリーダー/ライター。パソコンでユーザーカード(ICカード)認証して本体機器の機能を使用する際にも必要となります。USBケーブルは同梱されています。 |
| リコー IC カード タイプR1 | 315929 | 15,000円 | ● | | ● | ユーザーカード、管理者カードとして利用するICカード。10枚セットとなります。 |

* いずれか1つ装着可能です。 ※カラーコントローラー E-48Bまたはカラーコントローラー E-28B装着時は使用できません。 ※設置調整料および保守料金が別途必要になります。詳細は販売担当者にご確認ください。

<インターフェースケーブル>

(消費税別)

| 商品名 | 品種コード | 標準価格 | 内容 |
|------------------|--------|--------|---|
| USB3.2 プリンターケーブル | 896470 | 2,000円 | Standard-A タイプ Standard-B タイプの USB3.2 ケーブル(2.5m)です。USB3.2 Gen1(5Gbps) に対応。USB2.0 インターフェースのプリンターには接続できません。またスキャナーは使用できません。 |

<ユーザー認証設定料> ユーザー認証設定を実施する場合は以下の料金が必要になります。

(消費税別)

| 商品名 | 設置調整料 | | 内容 |
|----------|----------------------|---------|--|
| | <品種コード>303920 A料金 | B料金 | |
| ユーザー認証設定 | 35,800円 | 29,900円 | 管理者設定、認証方法の設定、オートログアウト時間設定、メニュープロテクト設定、ネットワークのセキュリティ強化設定、セキュリティ強化設定。 |

RICOH Pro C5410S/C5400S サポートメニュー

<Fiery® オペレーショントレーニングメニュー>

(消費税別)

| 商品名 | 目安時間 | 標準価格 <品種コード>303923 | | | 内容 |
|--|-------|--------------------|------------------|------------|---|
| | | A料金 (200km未満) | A料金 (200km以上) | B料金 | |
| カラーコントローラー E-48B 専用メニュー | | | | | |
| カラーコントローラー E-48B オペレーショントレーニング*1 (基本操作+業務支援) | 約540分 | 189,200円/回 | 227,400円/回 | 129,600円/回 | 以下の2つの内容をオンサイト訪問形式で実施するコースです。 ①WindowsまたはMacintosh環境でのプリンタードライバー、およびCommand WorkStation™からの印刷方法を中心に、プリンター機能やカラーコントローラーの概要を説明します。 ②業務支援テキストに記載されている、中綴じ製本や名刺、チラシなどの印刷業務の中から1つを選択して頂き、実際の印刷物をイメージした出力手順を説明します。 (本教育は2日分の訪問料金を含んでおります。) 別途下記のテキストを事前にご発注ください。 カラーコントローラー E-48B/E-28B共通オペレーショントレーニングテキスト(品種コード:FMQ950) |
| カラーコントローラー E-48B オペレーショントレーニング*2 (基本操作+業務支援) | 約540分 | 189,200円/回 | 265,600円/回 | 129,600円/回 | 生産性向上を目的とした各機能(Fiery® Spot Proや、Fiery® Image Viewerを使用した印刷前のRIP処理結果の確認等)を習得するコースです。オンサイト訪問形式で実施します。 |
| Fiery®オペレーショントレーニング Fiery® Graphic Arts Pro編 | 約90分 | 51,400円/回 | 89,600円/回 | 21,600円/回 | Fiery® Imposeを使用した面付け方法、製本方法を習得するコースです。オンサイト訪問形式で実施します。 |
| Fiery®オペレーショントレーニング Fiery® Impose編 | 約60分 | 44,200円/回 | 82,400円/回 | 14,400円/回 | Fiery® Composeを使用したジョブの編集方法や1つのジョブに複数の用紙を組み合わせて印刷する方法を習得するコースです。オンサイト訪問形式で実施します。 |
| Fiery®オペレーショントレーニング Fiery® Compose編 | 約30分 | 37,000円/回 | 75,200円/回 | 7,200円/回 | RICOH Proシリーズをお使いでFiery®オペレーショントレーニングを受講された経験があるお客様向けのコースで、前身機から変更になった点を中心に、約180分でご説明するコースです。 別途下記のテキストを事前にご発注ください。 カラーコントローラー E-48B/E-28B共通オペレーショントレーニングテキスト(品種コード:FMQ950) |
| カラーコントローラー E-48B 差分トレーニング | 約180分 | 73,000円/回 | 111,200円/回 | 43,200円/回 | 生産性向上を目的とした各機能(Fiery® Spot Proや、Fiery® Image Viewerを使用した印刷前のRIP処理結果の確認等)を習得するコースです。オンサイト訪問形式で実施します。 |
| Fiery®オペレーショントレーニング 追加作業料金 延長1時間(オンサイト) | 60分 | — | — | 14,400円/回 | 上記の各種トレーニングを1時間延長して実施します。 |
| Fiery® オペレーショントレーニング 追加訪問料金 | — | — | — | 29,800円/回 | 上記の各種トレーニングを日数を分けて実施する場合の追加訪問料金です。 |
| Fiery®オペレーショントレーニング 追加遠隔地訪問料金 | — | — | — | 68,000円/回 | 所属事業所を起点として片道200km以上(全乗車距離)の地域へ行き、かつ出発から帰着までの所要時間(移動時間および業務遂行時間)が6時間以上かかる訪問が、複数回必要な場合の追加遠隔地訪問料金です。 |

カラーコントローラー E-28B 専用メニュー

| | | | | | |
|--|-------|------------|------------|------------|---|
| カラーコントローラー E-28B オペレーショントレーニング*1 (基本操作+業務支援) | 約450分 | 167,600円/回 | 205,800円/回 | 108,000円/回 | 以下の2つの内容をオンサイト訪問形式で実施するコースです。 ①WindowsまたはMacintosh環境でのプリンタードライバー、およびCommand WorkStation™からの印刷方法を中心に、プリンター機能やカラーコントローラーの概要を説明します。 ②業務支援テキストに記載されている、中綴じ製本や名刺、チラシなどの印刷業務の中から1つを選択して頂き、実際の印刷物をイメージした出力手順を説明します。 (本教育は2日分の訪問料金を含んでおります。) 別途下記のテキストを事前にご発注ください。 カラーコントローラー E-48B/E-28B共通オペレーショントレーニングテキスト(品種コード:FMQ950) |
| カラーコントローラー E-28B オペレーショントレーニング*2 (基本操作+業務支援) | 約450分 | 167,600円/回 | 244,000円/回 | 108,000円/回 | 生産性向上を目的とした各機能(Fiery® Spot Proや、Fiery® Image Viewerを使用した印刷前のRIP処理結果の確認等)を習得するコースです。オンサイト訪問形式で実施します。 |
| Fiery®オペレーショントレーニング Fiery® ColorRight Package編 | 約90分 | 51,400円/回 | 89,600円/回 | 21,600円/回 | Hot Foldersやジョブの処理方法を習得するコースです。オンサイト訪問形式で実施します。 ※Fiery® Hot Foldersについての操作説明を含みます。 |
| Fiery®オペレーショントレーニング Fiery® Automation Package編 | 約60分 | 44,200円/回 | 82,400円/回 | 14,400円/回 | Fiery® Imposeを使用した面付け方法、製本方法を習得するコースです。オンサイト訪問形式で実施します。 |
| Fiery®オペレーショントレーニング Fiery® Impose編 | 約60分 | 44,200円/回 | 82,400円/回 | 14,400円/回 | Fiery® Composeを使用したジョブの編集方法や1つのジョブに複数の用紙を組み合わせて印刷する方法を習得するコースです。 |
| Fiery®オペレーショントレーニング Fiery® Compose編 | 約30分 | 37,000円/回 | 75,200円/回 | 7,200円/回 | Fiery® Hot Foldersを使用した印刷方法やジョブの監視方法を習得するコースとなります。オンサイト訪問形式で実施します。Fiery® Automation Package編をご購入頂く場合は、Fiery® Hot Folders編を別途購入する必要はございません。 |
| Fiery®オペレーショントレーニング Fiery® Hot Folders編 | 約50分 | 41,800円/回 | 80,000円/回 | 12,000円/回 | RICOH Proシリーズをお使いでFiery®オペレーショントレーニングを受講された経験があるお客様向けのコースで、前身機から変更になった点を中心に、約180分でご説明するコースです。別途下記のテキストを事前にご発注ください。カラーコントローラー E-48B/E-28B共通オペレーショントレーニングテキスト(品種コード:FMQ950) |
| カラーコントローラー E-28B 差分トレーニング | 約180分 | 73,000円/回 | 111,200円/回 | 43,200円/回 | 生産性向上を目的とした各機能(Fiery® Spot Proや、Fiery® Image Viewerを使用した印刷前のRIP処理結果の確認等)を習得するコースです。オンサイト訪問形式で実施します。 |
| Fiery®オペレーショントレーニング 追加作業料金 延長1時間(オンサイト) | 60分 | — | — | 14,400円/回 | 上記の各種トレーニングを1時間延長して実施します。 |
| Fiery® オペレーショントレーニング 追加訪問料金 | — | — | — | 29,800円/回 | 上記の各種トレーニングを日数を分けて実施する場合の追加訪問料金です。 |
| Fiery®オペレーショントレーニング 追加遠隔地訪問料金 | — | — | — | 68,000円/回 | 所属事業所を起点として片道200km以上(全乗車距離)の地域へ行き、かつ出発から帰着までの所要時間(移動時間および業務遂行時間)が6時間以上かかる訪問が、複数回必要な場合の追加遠隔地訪問料金です。 |

*1 連続した2日間で実施の場合。*2 断続した2日間で実施の場合。 ※実施内容によって料金が異なります。詳細は、販売担当者にご確認ください。 ※複数メニューを1日で行なう場合は、1メニュー目はA料金、2メニュー目以降はB料金になります。
※1メニューを複数日数で行なう場合は、料金が異なります。 ※教育開催地域によって、別途費用がかかる場合があります。 ※用紙代など教育にかかる諸経費はお客様負担となります。 ※1回に受講可能な人数は最大3名様となります。 ※各教育にオペレーションテキストは含まれません。受講時は下表記載のオペレーションテキストを必要数、ご購入ください。

<Fiery® オペレーションテキスト>

(消費税別)

| 商品名 | 品種コード | 標準価格 |
|--|--------|---------|
| カラーコントローラー E-48B/E-28B 共通オペレーショントレーニングテキスト | FMQ950 | 12,000円 |

<TotalFlowワークフロー構築支援シリーズ>

(消費税別)

| 商品名 | 品種コード | 標準価格 | 内容 |
|--|--------|-----------------|---|
| TotalFlowカラーマネジメント支援サービス* (ICCプロファイル作成サービス) | 303852 | 50,000円/1プロファイル | お客様の使用される用紙に合わせた、RICOH Pro Cシリーズ用ICCプロファイルをオフサイトで作成します。 |
| TotalFlowカラーマネジメント支援サービス* (カラーマッチングサービス) | 303853 | 200,000円/1マッチング | ターゲット印刷に合わせたICCプロファイルベースの色調整をオンサイトで実施します。 |

* カラーコントローラー E-48Bまたはカラーコントローラー E-28Bが必要です。
※詳細は販売担当者へご確認ください。

<カーボンオフセットサービス>

(消費税別)

| 商品名 | 品種コード | 標準価格 | 内容 |
|------------------------------|--------|---------|--|
| RICOH カーボンオフセットサービス 基本料 タイプA | GQS800 | 7,000円 | 基本料金メニューです。1回のカーボンオフセットにつき1つご注文となります。 |
| RICOH カーボンオフセットサービス タイプD | RCR302 | 11,000円 | 台数単価メニューです。カーボンオフセット対象機器1台につき1つご注文となります。 |

保守について

RICOH Pro C5410S/C5400Sは保守サービスとして、ハイエンド・メンテナンス・サービス(HMS)とスポット保守のいずれかをお選びいただけます。
詳細は、販売担当者にご確認ください。

RICOH Pro C5410S/C5400S おすすめモデル価格

商業印刷向けスタンダードモデル

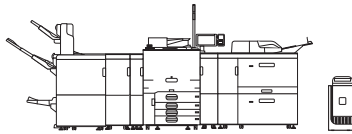

<組み合わせ総価格>

(消費税別)

| 商品名 | 標準価格 | 設置指導料 |
|----------------------------|-------------|----------|
| RICOH Pro C5410S+おすすめオプション | 14,556,650円 | 183,600円 |
| RICOH Pro C5400S+おすすめオプション | 13,104,750円 | 183,600円 |

内訳

<本体>

(消費税別)

| 商品名 | 数量 | 標準価格 | 設置指導料 |
|------------------|----|------------|---------|
| RICOH Pro C5410S | 1 | 7,621,400円 | 78,900円 |
| RICOH Pro C5400S | 1 | 6,169,500円 | 78,900円 |

<オプション>

(消費税別)

| 商品名 | 数量 | 標準価格 | 設置指導料 |
|---|----|------------|---------|
| エアビック式A3LCT RT5150 | 1 | 1,000,000円 | 7,900円 |
| A3LCT接続ユニット BU5040 | 1 | 275,000円 | 7,900円 |
| 手差しトレイ BY5020 | 1 | 105,000円 | 4,000円 |
| 手差しトレイ長尺用紙給紙ガイド タイプS9 | 1 | 30,000円 | 4,000円 |
| 手差しトレイ接続キット タイプS9 | 1 | 18,000円 | 4,000円 |
| ノーカーボン紙対応ユニット タイプS18 | 1 | 89,000円 | 3,000円 |
| デカラユニット DU5080 | 1 | 173,250円 | 3,000円 |
| 用紙冷却ユニット タイプS9 | 1 | 472,500円 | 2,000円 |
| 3500枚フィニッシャー SR5120 | 1 | 997,500円 | 3,000円 |
| リコー 2穴パンチユニット PU5030 | 1 | 50,000円 | 3,000円 |
| SR5000シリーズ用 長尺排紙トレイ タイプS6 | 1 | 20,000円 | — |
| 用紙銘柄識別リーダー タイプS3 | 1 | 80,000円 | — |
| デンキーデバイス タイプM52 | 1 | 15,000円 | 2,000円 |
| カラーコントローラー E-48B | 1 | 2,415,000円 | 49,000円 |
| Fiery® Impose | 1 | 250,000円 | 5,900円 |
| Fiery® Graphic Arts Pro - 5-year term license | 1 | 795,000円 | 4,000円 |
| Fiery® ES-3000 | 1 | 150,000円 | 2,000円 |

<Fiery® オペレーショントレーニングメニュー>

(消費税別)

| 商品名 | 標準価格 | 設置指導料 |
|--|----------|-------|
| カラーコントローラー E-48B オペレーショントレーニング | 189,200円 | — |
| Fiery®オペレーショントレーニング Fiery® Graphic Arts Pro編 | 51,400円 | — |
| Fiery®オペレーショントレーニング Fiery® Impose編 | 44,200円 | — |

商業印刷向けフルオプションモデル

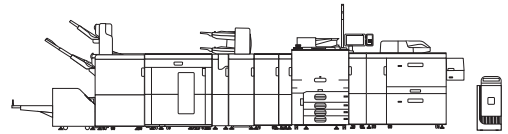

<組み合わせ総価格>

(消費税別)

| 商品名 | 標準価格 | 設置指導料 |
|----------------------------|-------------|----------|
| RICOH Pro C5410S+おすすめオプション | 18,671,150円 | 207,400円 |
| RICOH Pro C5400S+おすすめオプション | 17,219,250円 | 207,400円 |

内訳

<本体>

(消費税別)

| 商品名 | 数量 | 標準価格 | 設置指導料 |
|------------------|----|------------|---------|
| RICOH Pro C5410S | 1 | 7,621,400円 | 78,900円 |
| RICOH Pro C5400S | 1 | 6,169,500円 | 78,900円 |

<オプション>

(消費税別)

| 商品名 | 数量 | 標準価格 | 設置指導料 |
|---|----|------------|---------|
| エアビック式A3LCT RT5150 | 1 | 1,000,000円 | 7,900円 |
| A3LCT接続ユニット BU5040 | 1 | 275,000円 | 7,900円 |
| A3LCT長尺用紙給紙キット タイプS9 | 1 | 231,000円 | 5,900円 |
| 手差しトレイ BY5020 | 1 | 105,000円 | 4,000円 |
| 手差しトレイ接続キット タイプS9 | 1 | 18,000円 | 4,000円 |
| ノーカーボン紙対応ユニット タイプS18 | 1 | 89,000円 | 3,000円 |
| デカラユニット DU5080 | 1 | 173,250円 | 3,000円 |
| 用紙冷却ユニット タイプS9 | 1 | 472,500円 | 2,000円 |
| インサートフィーダー CI5040 | 1 | 275,000円 | 3,000円 |
| インサートフィーダー 重送検知 タイプS11 | 1 | 30,000円 | 2,000円 |
| 紙折りユニット FD5040 | 1 | 650,000円 | 4,000円 |
| 5000枚スタッカー SK5040 | 1 | 1,491,000円 | 4,000円 |
| 3500枚フィニッシャー SR5120 | 1 | 997,500円 | 3,000円 |
| リコー 2穴パンチユニット PU5030 | 1 | 50,000円 | 3,000円 |
| SR5000シリーズ用 長尺排紙トレイ タイプS6 | 1 | 20,000円 | — |
| リコー トリマー TR5050 | 1 | 892,500円 | 3,000円 |
| 用紙銘柄識別リーダー タイプS3 | 1 | 80,000円 | — |
| デンキーデバイス タイプM52 | 1 | 15,000円 | 2,000円 |
| カラーコントローラー E-48B | 1 | 2,415,000円 | 49,000円 |
| Fiery® Impose | 1 | 250,000円 | 5,900円 |
| Fiery® Compose | 1 | 350,000円 | 5,900円 |
| Fiery® Graphic Arts Pro - 5-year term license | 1 | 795,000円 | 4,000円 |
| Fiery® Color Profiler Suite(ES-3000付) | 1 | 375,000円 | 2,000円 |

<Fiery® オペレーショントレーニングメニュー>

(消費税別)

| 商品名 | 標準価格 | 設置指導料 |
|--|----------|-------|
| カラーコントローラー E-48B オペレーショントレーニング | 189,200円 | — |
| Fiery®オペレーショントレーニング Fiery® Graphic Arts Pro編 | 51,400円 | — |
| Fiery®オペレーショントレーニング Fiery® Impose編 | 44,200円 | — |
| Fiery®オペレーショントレーニング Fiery® Compose編 | 37,000円 | — |

企業内印刷向けスタンダードモデル

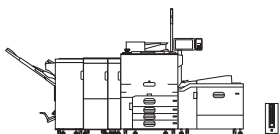

<組み合わせ総価格>

(消費税別)

| 商品名 | 標準価格 | 設置指導料 |
|----------------------------|-------------|----------|
| RICOH Pro C5410S+おすすめオプション | 11,991,650円 | 172,700円 |
| RICOH Pro C5400S+おすすめオプション | 10,539,750円 | 172,700円 |

内訳

<本体>

(消費税別)

| 商品名 | 数量 | 標準価格 | 設置指導料 |
|------------------|----|------------|---------|
| RICOH Pro C5410S | 1 | 7,621,400円 | 78,900円 |
| RICOH Pro C5400S | 1 | 6,169,500円 | 78,900円 |

<オプション>

(消費税別)

| 商品名 | 数量 | 標準価格 | 設置指導料 |
|---|----|----------|---------|
| A3大量給紙トレイ RT5180 | 1 | 473,000円 | 2,000円 |
| A3大量給紙トレイ用 手差し長尺給紙ガイド タイプS13 | 1 | 30,000円 | 3,000円 |
| 本体トレイ 用紙種類拡張キット タイプS18 | 1 | 40,000円 | 3,000円 |
| デカラユニット DU5080 | 1 | 173,250円 | 3,000円 |
| 用紙冷却ユニット タイプS9 | 1 | 472,500円 | 2,000円 |
| 3000枚中綴じフィニッシャーSR5140 | 1 | 525,000円 | 2,000円 |
| 紙揃えユニット タイプS11 | 1 | 25,000円 | 2,000円 |
| 針なし綴じユニット タイプS16 | 1 | 130,000円 | 5,900円 |
| SR4000シリーズ用 長尺排紙トレイ タイプS6 | 1 | 20,000円 | — |
| 用紙銘柄識別リーダー タイプS3 | 1 | 80,000円 | — |
| デンキーデバイス タイプM52 | 1 | 15,000円 | 2,000円 |
| ドキュメントフィーダー用重送検知キット タイプM52 | 1 | 30,000円 | 4,000円 |
| カラーコントローラー E-28B | 1 | 997,500円 | 49,000円 |
| Fiery® Impose | 1 | 250,000円 | 5,900円 |
| Fiery® ColorRight Package - 5-year term license | 1 | 415,000円 | 4,000円 |
| Fiery® Automation Package - 5-year term license | 1 | 349,000円 | 4,000円 |
| Fiery® JobExpert and PDF Processing Kit | 1 | 345,000円 | 2,000円 |

<Fiery® オペレーショントレーニングメニュー>

(消費税別)

| 商品名 | 標準価格 | 設置指導料 |
|--|----------|-------|
| カラーコントローラー E-28B オペレーショントレーニング | 167,600円 | — |
| Fiery®オペレーショントレーニング Fiery® Automation Package編 | 44,200円 | — |
| Fiery®オペレーショントレーニング Fiery® ColorRight Package編 | 51,400円 | — |
| Fiery®オペレーショントレーニング Fiery® Impose編 | 44,200円 | — |

企業内印刷向けコンパクトモデル

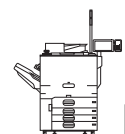

<組み合わせ総価格>

(消費税別)

| 商品名 | 標準価格 | 設置指導料 |
|----------------------------|-------------|----------|
| RICOH Pro C5410S+おすすめオプション | 10,137,900円 | 152,800円 |
| RICOH Pro C5400S+おすすめオプション | 8,686,000円 | 152,800円 |

内訳

<本体>

(消費税別)

| 商品名 | 数量 | 標準価格 | 設置指導料 |
|------------------|----|------------|---------|
| RICOH Pro C5410S | 1 | 7,621,400円 | 78,900円 |
| RICOH Pro C5400S | 1 | 6,169,500円 | 78,900円 |

<オプション>

(消費税別)

| 商品名 | 数量 | 標準価格 | 設置指導料 |
|---|----|----------|---------|
| 排紙トレイ タイプM42 | 1 | 10,000円 | 2,000円 |
| 本体トレイ 用紙種類拡張キット タイプS18 | 1 | 40,000円 | 3,000円 |
| 用紙銘柄識別リーダー タイプS3 | 1 | 80,000円 | — |
| ドキュメントフィーダー用重送検知キット タイプM52 | 1 | 30,000円 | 4,000円 |
| カラーコントローラー E-28B | 1 | 997,500円 | 49,000円 |
| Fiery® Impose | 1 | 250,000円 | 5,900円 |
| Fiery® ColorRight Package - 5-year term license | 1 | 415,000円 | 4,000円 |
| Fiery® Automation Package - 5-year term license | 1 | 349,000円 | 4,000円 |
| Fiery® JobExpert and PDF Processing Kit | 1 | 345,000円 | 2,000円 |

<Fiery® オペレーショントレーニングメニュー>

(消費税別)

| 商品名 | 標準価格 | 設置指導料 |
|--|----------|-------|
| カラーコントローラー E-28B オペレーショントレーニング | 167,600円 | — |
| Fiery®オペレーショントレーニング Fiery® Automation Package編 | 44,200円 | — |
| Fiery®オペレーショントレーニング Fiery® ColorRight Package編 | 51,400円 | — |
| Fiery®オペレーショントレーニング Fiery® Impose編 | 44,200円 | — |

RICOH Pro C5410S/C5400S 消耗品価格

<消耗品>

2026年4月現在(消費税別)

| 種類 | 名称 | 規格 | 販売単位 | 価格 | 換算価格 | 品種コード | |
|----------------------|-------------------------------|------------------|------------------|----------|--------|--------|--------|
| | | サイズ | | | | T目 | Y目 |
| カラーコピー用紙 | リコーフルカラーPPC用紙 タイプ6000(58W) | A3 | 1ケース(250枚×5パック) | オープン価格*1 | - | - | 632360 |
| | | A4 | 1ケース(500枚×5パック) | オープン価格*1 | - | 632361 | - |
| | | B4 | 1ケース(500枚×5パック) | オープン価格*1 | - | - | 632362 |
| | | B5 | 1ケース(500枚×5パック) | オープン価格*1 | - | 632363 | - |
| | リコーフルカラーPPC用紙 タイプ6000(70W) | A3 | 1ケース(250枚×5パック) | オープン価格*1 | - | - | 637875 |
| | | A4 | 1ケース(500枚×5パック) | オープン価格*1 | - | 637876 | - |
| | | B4 | 1ケース(500枚×5パック) | オープン価格*1 | - | - | 637877 |
| | | B5 | 1ケース(500枚×5パック) | オープン価格*1 | - | 637878 | - |
| | リコーフルカラーPPC用紙 タイプ6000(90W) | 12×18インチ | 1ケース(250枚×5パック) | オープン価格*1 | - | - | 632368 |
| | | 13×19インチ | 1ケース(250枚×5パック) | オープン価格*1 | - | - | 632369 |
| | | A3 | 1ケース(200枚×5パック) | オープン価格*1 | - | - | 632335 |
| | | A4 | 1ケース(200枚×10パック) | オープン価格*1 | - | 632336 | 632343 |
| B4 | | 1ケース(200枚×5パック) | オープン価格*1 | - | - | 632337 | |
| B5 | | 1ケース(200枚×10パック) | オープン価格*1 | - | 632338 | 632344 | |
| マルチペーパー | マイペーパー | A3 | 1ケース(500枚×3パック) | オープン価格*1 | - | 901300 | - |
| | | A4 | 1ケース(500枚×5パック) | オープン価格*1 | - | 901301 | - |
| | | B4 | 1ケース(500枚×5パック) | オープン価格*1 | - | 901302 | - |
| | | B5 | 1ケース(500枚×5パック) | オープン価格*1 | - | 901304 | - |
| | TPペーパー | A3 | 1ケース(500枚×3パック) | オープン価格*1 | - | 901220 | - |
| | | A4 | 1ケース(500枚×5パック) | オープン価格*1 | - | 901221 | - |
| | | B4 | 1ケース(500枚×5パック) | オープン価格*1 | - | 901222 | - |
| | オフィスペーパーNT タイプR(NetRICOH専用商品) | B5 | 1ケース(500枚×5パック) | オープン価格*1 | - | 901223 | - |
| | | A3 | 1ケース(500枚×3パック) | オープン価格*1 | - | 903040 | - |
| | | A4 | 1ケース(500枚×10パック) | オープン価格*1 | - | 903041 | - |
| | オフィスペーパーNT タイプW(NetRICOH専用商品) | B4 | 1ケース(500枚×5パック) | オープン価格*1 | - | 903042 | - |
| | | B5 | 1ケース(500枚×5パック) | オープン価格*1 | - | 903043 | - |
| A3 | | 1ケース(500枚×3パック) | オープン価格*1 | - | 903044 | - | |
| A4 | | 1ケース(500枚×10パック) | オープン価格*1 | - | 903045 | - | |
| B4 | | 1ケース(500枚×5パック) | オープン価格*1 | - | 903046 | - | |
| アプリケーション | 角2封筒PODホワイト2.0 100*2 | 角形2号 | 100枚×1パック | オープン価格*1 | - | FV9502 | |
| | レーザー対応封筒 長3 クオリスホワイト*3 | 長形3号 | 200枚×1パック | オープン価格*1 | - | CCQ606 | |
| 消耗品 | リコーPPC ステープラー針 タイプS11*4 | 5,000針 | 1箱(5,000針×5) | 10,000円 | 0.40円 | 311434 | |
| | RICOH ステープラー針 タイプV*5 | 5,000針 | 1箱(5,000針×3) | 4,800円 | 0.32円 | 315695 | |
| | RICOH ステープラー針 タイプW*6 | 2,000針 | 1箱(2,000針×4) | 3,200円 | 0.40円 | 315696 | |
| | リコーPPC ステープラーカートリッジ タイプS11*7 | 1個 | 1箱(5,000針セット済み) | 5,000円 | - | 311433 | |
| | ステープラーカートリッジ タイプV*8 | 1個 | 1箱(5,000針セット済み) | 2,400円 | - | 319167 | |
| | ステープラーカートリッジ タイプW*9 | 1個 | 1箱(2,000針セット済み) | 2,400円 | - | 319168 | |
| | リコーPPCステープラー針 タイプN*10 | 5,000針 | 1箱(5,000針×2) | 3,200円 | 0.32円 | 315253 | |
| | リコー PPCステープラーカートリッジ タイプ8*11 | 1個 | 1箱(5,000針セット済み) | 2,400円 | - | 315292 | |
| | RICOH Pro スポットナー ブラック C5400 | 1本 | 1本*12 | 18,000円 | - | 601149 | |
| | RICOH Pro スポットナー イエロー C5400 | 1本 | 1本*13 | 30,000円 | - | 601150 | |
| | RICOH Pro スポットナー マゼンタ C5400 | 1本 | 1本*13 | 30,000円 | - | 601151 | |
| | RICOH Pro スポットナー シアン C5400 | 1本 | 1本*13 | 30,000円 | - | 601152 | |
| | RICOH Pro スポットナー廃トナーボトル C5000 | 1本 | 1本 | 2,200円 | - | 313369 | |
| | RICOH タッチパネル抗菌フィルム タイプB*14 | 1枚 | 1枚 | 3,000円 | - | 440107 | |
| リファクススタンプカートリッジ タイプ1 | 4個入り | 1箱 | 1,500円 | - | 339677 | | |

*1 価格につきましては販売担当者にお問い合わせください。

*2 株式会社山櫻の製品です。

*3 ハート株式会社の製品です。

*4 3500枚フィニッシャー SR5120用リフィル針です。

*5 3000枚フィニッシャー SR5130、3000枚中綴じフィニッシャー SR5140用リフィル針です。

*6 3000枚中綴じフィニッシャー SR5140中綴じ用リフィル針です。

*7 3500枚フィニッシャー SR5120用の予備用のカートリッジです。

*8 3000枚フィニッシャー SR5130、3000枚中綴じフィニッシャー SR5140用の予備用のカートリッジです。

*9 3000枚中綴じフィニッシャー SR5140中綴じ用の予備用のカートリッジです。

*10 3500枚フィニッシャー SR5120中綴じ用リフィル針です。

*11 3500枚フィニッシャー SR5120中綴じ用の予備用のカートリッジです。

*12 約42,800ページ出力可能です。(A4横送り、7.5%チャートで、連続出力した場合の目安です。実際のプリント枚数は、ご使用方法、印刷条件や原稿の内容により異なります。)

*13 約35,200ページ出力可能です。(A4横送り、各色7.5%チャートで、連続出力した場合の目安です。実際のプリント枚数は、ご使用方法、印刷条件や原稿の内容により異なります。)

*14 操作部(MultiLink-Panel)に貼り付け可能な抗菌タイプのフィルムです。

RICOH Pro C5410S/C5400S 主なオプション仕様

<3500枚フィニッシャー SR5120/3000枚中綴じフィニッシャー SR5140/3000枚フィニッシャー SR5130>

| | 3500枚フィニッシャー SR5120 | 3000枚中綴じフィニッシャー SR5140 | 3000枚フィニッシャー SR5130 | |
|-----------------|--|---|---|---|
| フィニッシャー 上トレイ | 収納可能サイズ | ●折りなし紙: 330.2x1,300mm~100x139.7mm*1 ●Z折り紙*: A3, B4, A4縦送り, 11x17", リーガル, レター縦送り, 12x18" | ●折りなし紙: 330.2x600mm~90x139.7mm | |
| | 収納可能枚数*3 | ●折りなし紙: A4横送り, B5横送り, レター横送り...1,000枚 A3, B4, A4縦送り, B5縦送り, 11x17", リーガル, レター縦送り, SRA4, 226x310mm...500枚 12x18", SRA3, 13x18", 12.6x18.5", 12.6x19.2", 13x19", 13x19.2", 310x432mm...500枚 A5横送り, ハーフレター横送り...500枚 A5縦送り, B6縦送り, ハーフレター縦送り, A6縦送り, 郵便はがき縦送り...100枚 ●Z折り紙*: 64~105g/m ² (55~90kg) | ●折りなし紙: A4, レター以下...270枚*4 B4, リーガル以上...50枚 | |
| | 紙揃えサイズ | 紙揃え可能サイズ: 330.2x487.7mm~100x139.7mm シフト可能サイズ: 330.2x487.7mm~139.7x139.7mm | | — |
| | 用紙紙厚 | ●折りなし紙: 52.3~360g/m ² (45~309kg)*5 ●Z折り紙*: 64~105g/m ² (55~90kg) | ●折りなし紙: 52.3~216g/m ² (45~186kg) | |
| フィニッシャー 下トレイ | 収納可能サイズ | ●折りなし紙: 330.2x1,300mm~100x139.7mm*1 ●Z折り紙*: A3, B4, A4縦送り, 11x17", リーガル, レター縦送り, 12x18" | ●折りなし紙: 330.2x1,300mm~90x139.7mm*6 ●Z折り紙*: A3, B4, A4縦送り, 11x17", リーガル, レター縦送り, 12x18" | |
| | 収納可能枚数*3 | ●折りなし紙: A4横送り, B5横送り, レター横送り...2,500枚 A3, B4, A4縦送り, B5縦送り, 11x17", リーガル, レター縦送り, SRA4, 226x310mm...1,500枚 12x18", SRA3, 13x18", 12.6x18.5", 12.6x19.2", 13x19", 13x19.2", 310x432mm...1,000枚 A5横送り, ハーフレター横送り...500枚 A5縦送り, B6縦送り, ハーフレター縦送り, A6縦送り, 郵便はがき縦送り...100枚 ●Z折り紙*: 64~105g/m ² (55~90kg) | ●折りなし紙: A4横送り, レター横送り...3,000枚(3,200枚*4) A3, A4縦送り, B4~B5, 13x19.2", 12x18", SRA3, 11x17"~レター...1,500枚 A5横送り...500枚 A5縦送り, A6縦送り, B6縦送り, ハーフレター縦送り...100枚 ●Z折り紙*: A4, レター以下...20枚 B4, リーガル以上...30枚 | |
| | 紙揃えサイズ | 紙揃え可能サイズ: 330.2x487.7mm~100x139.7mm シフト可能サイズ: 330.2x487.7mm~139.7x139.7mm | 紙揃え可能サイズ: A3, B4横, A4, B5縦, A5縦, 11x17横, 8.5x14横, 8.5x11, 5.5x8.5縦, 12x18横, 13x19.2横 シフト可能サイズ: 304.8x457.2mm~125x139.7mm | |
| | 用紙紙厚 | ●折りなし紙: 52.3~360g/m ² (45~309kg) ●Z折り紙*: 64~105g/m ² (55~90kg) | ●折りなし紙: 52.3~360g/m ² (45~309kg) ●Z折り紙*: 64~105g/m ² (55~90kg) | |
| ステープル*3*7 | 綴じ可能サイズ | ●折りなし紙: A3~B5, 11x17"~レター(定型サイズのみ対応) ●Z折り紙*: A3, B4, 11x17" (定型サイズのみ対応) | 針あり●折りなし紙: A3~B5, 11x17"~レター(定型サイズのみ対応) ●Z折り紙*: A3, B4, 11x17" (定型サイズのみ対応) 針なし●奥斜め綴じ 20枚:A3-B5_SEF,DLT-LT_SEF ●2箇所綴じ 17枚:A3-B5_SEF,DLT-LT_SEF | |
| | 綴じ可能枚数 | ●折りなし紙: A3, B4, 11x17" (80g/m ²)...2~100枚 A3, B4, 11x17", リーガル(80g/m ²)...2~50枚 ●Z折り紙*: 10枚 | 針あり●折りなし紙: 65枚 ●Z折り紙*: 8枚 針なし●奥斜め: 20枚*4 針なし●2カ所: 17枚*4 | |
| | 綴じ可能紙厚 | ●折りなし紙: 64~200g/m ² (55~172kg) ●Z折り紙*: 64~105g/m ² (55~90kg) | 針あり●折りなし紙: 52.3~105g/m ² (45~90kg) ●Z折り紙*: 52.3~105g/m ² (45~90kg) 針なし*4: 64~80g/m ² (55~69kg) | |
| | 綴じ位置 | 手前, 奥1カ所, 奥1カ所斜め, 2カ所 | 針あり: 手前, 奥1カ所, 奥1カ所斜め, 2カ所 針なし: 奥1ヶ所斜め綴じ, 2ヶ所綴じ | |
| 中綴じ ステープル*3 | 綴じ可能サイズ | 330.2x487.7mm~182x257mm | A3~A4タテ, B4~B5タテ, SRA3, SRA4, 12x18", 13x18", 11x17"~レター(定形サイズのみ) | — |
| | 綴じ可能枚数 | 2~30枚(52.3~80g/m ²) | 2~20枚(64~80.9g/m ²) | — |
| | 綴じ可能部数*4 | 45部(5枚綴じ) | 2~5枚綴じ...50部, 6~10枚綴じ...15部, 11~15枚綴じ...10部, 16~20枚綴じ...6部 | — |
| | 綴じ可能紙厚 | 52.3~360g/m ² (45~309kg) | 64~105g/m ² (55~90kg)*8 | — |
| | 綴じ位置 | センター2カ所 | | — |
| | 折り位置 | センター | | — |
| | 重ね二つ折り可能枚数 | 6枚(52.3~105g/m ²) | 5枚 | — |
| パンチ*9 | 可能サイズ | 縦送り: A3~A6, 11x17"~ハーフレター 横送り: A4~A5, 11x17"~ハーフレター | A3~A5, B4~B5, SRA4, 11x17"~ハーフレタータテ | |
| | 可能紙厚 | 52.3~300g/m ² (45~258kg) | 52.3~256g/m ² (45~220kg) | |
| | パンチ穴位置 | 2穴 | | |
| 電源 | 100V, 2.6A, 50/60Hz(電源は本体とは別に必要) | 電源は本体から供給 | | |
| 最大消費電力 | 150W以下 | 67W以下(電源は本体から供給) | | |
| 大きさ(幅×奥×高さ) | 996x730x1,415mm (幅寸法は、トレイ含む、延長トレイ未引き出し時の場合) | 657x730x980mm(幅寸法は、トレイ含む、延長トレイ未引き出し時の場合) | | |
| 質量 | 160kg | 62kg | 43kg | |

*1 オプションのSR5000シリーズ用 長尺排紙トレイ タイプS6 装着時, 長さ487.8~700mmの用紙を収容できます。700.1~1,300mmの用紙は1枚ずつの排紙のみ可能です。*2 Z折り時は, オプションの紙折りユニット FD5040 が必要です。
*3 用紙種類, 紙厚などのご使用条件によって異なる場合があります。*4 リコー マイペーパーの場合。*5 上段シフトトレイへの300.1g/m²以上の用紙の排紙は, 事前検証済の用紙に限ります。*6 オプションのSR4000シリーズ用 長尺排紙トレイ装着時。*7 ステープル機能は下段トレイのみ対応。上段トレイは非対応です。*8 用紙紙厚が105.1~216g/m²の表紙用の用紙や合紙用の用紙を, 綴じ1回につき1枚まで挿入できます。*9 3500枚フィニッシャー SR5120装着時は, オプションのリコー 2穴パンチユニット PU5030が必要です。※封筒はフラップのサイズや形状などの違いにより連続排紙できない場合があります。

<排紙トレイ タイプM42>

| | |
|-------------|---|
| 収納可能サイズ | ●折りなし紙: 本体基本仕様用サイズに準ずる。 ●封筒: 角形2号縦送り, 長形3号縦送り, 長形4号縦送り, 洋形4号縦送り, 洋長3号縦送り, DL Envelope横送り, C5横送り, C6横送り, Com10横送り |
| 収納可能枚数* | A4横送り...500枚, B4以上...250枚, A5以下...250枚 |
| 用紙紙厚 | 52.3~360g/m ² (45~309kg) |
| 大きさ(幅×奥×高さ) | 370x350x382mm |
| 質量 | 2kg |

* 用紙種類, 紙厚などのご使用条件によって異なる場合があります。

<5000枚スタッカー SK5040>

| | | |
|---------------|----------------------------------|--|
| スタッカー 上トレイ | 用紙紙厚 | 52.3~360g/m ² (45~309kg) |
| | 収納可能サイズ*1 | 330.2x1,300mm~100x139.7mm |
| | 収納可能枚数*2 | 250枚(A4, レター以上) |
| スタッカー トレイ | 用紙紙厚 | 52.3~360g/m ² (45~309kg) |
| | 収納可能サイズ | 330.2x487.7mm~139.7x139.7mm |
| | 収納可能枚数*2 | ●13x19.2"~A4, レター...5,000枚 ●B5, A5, ハーフレター...2,500枚 |
| 電源 | 100V, 2.7A, 50/60Hz(電源は本体とは別に必要) | |
| 最大消費電力 | 142W以下 | |
| 大きさ(幅×奥×高さ) | 900x730x1,000mm | |
| 質量 | 135kg(台車含む) | |

*1 長さ487.8~1,300mmの用紙は1枚のみ排紙可能です。
*2 用紙種類, 紙厚などのご使用条件によって異なる場合があります。
※フィニッシャー非装着時または3500枚フィニッシャー SR5120装着時のみ装着可能です。

<リコー トリマー TR5050>

| | |
|-------------|---|
| 用紙紙厚* | 断裁可: 64~300g/m ² 排紙可: 52.3~360g/m ² |
| 使用可能用紙サイズ | 330.2x487.7mm~182x257mm |
| 収納可能部数* | 60部(5枚綴じ) |
| 電源 | 100V, 2A, 50/60Hz(電源は本体とは別に必要) |
| 最大消費電力 | 250W以下 |
| 大きさ(幅×奥×高さ) | 1,115x591x555mm |
| 質量 | 75kg |

* 用紙種類, 紙厚などのご使用条件によって異なる場合があります。
※3500枚フィニッシャー SR5120のみ同時装着可能です。

<用紙銘柄識別リーダー タイプS3>

| | |
|-------------|-------------------|
| 最大消費電力 | 1.6W以下(電源は本体から供給) |
| 大きさ(幅×奥×高さ) | 100x150x70mm |
| 質量 | 370g以下 |

※環境, 用紙のロットばらつきなどのご使用条件によって識別結果が異なる場合があります。 ※普通紙, コート紙に対応しています(色紙を除く)。 ※識別した用紙の印刷品質を保障するものではありません。

<紙折りユニット FD5040>

| | | | |
|--------------|--|---|--|
| 折り種類 | Z折り* | 定形: A3 (SEF), A4 (SEF), B4 (SEF), DLT (SEF), LG (SEF), LT (SEF), 8開 (SEF) | フィニッシャートレイまたはスタッカー上トレイにのみ排紙可能 |
| | 二つ折り* | 定形: A3 (SEF), A4 (SEF/LEF), B4 (SEF), B5 (SEF), DLT (SEF), LG (SEF), LT (SEF/LEF), 8開 (SEF), 12x18" (SEF), 12.6x19.2" (SEF), 12.6x18.5" (SEF), 13x19.2" (SEF), 13x19" (SEF), 13x18" (SEF), SRA3 (SEF), SRA4 (SEF) | A4 (LEF), B5 (SEF), LT (LEF)は紙折ユニット内の排紙トレイにのみ排紙可能, その他のサイズはフィニッシャートレイまたはスタッカー上トレイにのみ排紙可能 |
| | 内三つ折り | 定形: A3 (SEF), A4 (SEF), DLT (SEF), LG (SEF), LT (SEF) 不定形: 幅 210mm, 297mm, 215.9mm, 279.4mm, 長さ 431.9mm ~ 700mm | A4 (SEF), LG (SEF), LT (SEF)は紙折ユニット内の排紙トレイにのみ排紙可能, その他のサイズはフィニッシャートレイまたはスタッカー上トレイにのみ排紙可能 |
| | 外三つ折り* | 定形: A3 (SEF), A4 (SEF), B4 (SEF), DLT (SEF), LG (SEF), LT (SEF) | A4 (SEF), B4 (SEF), LG (SEF), LT (SEF)は紙折ユニット内のトレイにのみ排紙可能, その他のサイズはフィニッシャートレイまたはスタッカー上トレイにのみ排紙可能 |
| 折り可能紙厚 | 普通紙 64 ~ 105g/m ² (55 ~ 90kg), コート紙 64 ~ 150g/m ² (55 ~ 130kg) | | |
| 重ね折り(最大3枚まで) | 折り種類 | 内三つ折り, 外三つ折り | |
| | 折り可能サイズ | A4, LT | |
| | 折り可能紙厚 | 64 ~ 80g/m ² (55 ~ 69kg) | |
| 電源 | 100V, 0.8A, 50/60Hz(電源は本体とは別に必要) | | |
| 最大消費電力 | 60W以下 | | |
| 大きさ(幅×奥×高さ) | 209x730x1,000mm | | |
| 質量 | 45kg以下 | | |

* 不定形の折りには対応しません。

<デカラユニット DU5080>

| | |
|-------------|-------------------------------------|
| 用紙紙厚 | 52.3~360g/m ² (45~309kg) |
| 最大消費電力 | 30W以下(電源は本体から供給) |
| 大きさ(幅×奥×高さ) | 170x730x990mm |
| 質量 | 30kg |

RICOH Pro C5410S/C5400S 主なオプション仕様

<エアビック式A3LCT RT5150>

| | |
|-------------|---|
| 使用可能用紙サイズ | 13×19.2"～A6縦送り、郵便はがき縦送り、330.2×487.7mm～100×139.7mm |
| 用紙積載枚数* | 2,500枚×2段 |
| 用紙紙厚 | 52.3～360g/m ² (45～309kg) |
| 電源 | 100V、11A、50/60Hz(電源は本体とは別に必要) |
| 最大消費電力 | 860W以下 |
| 大きさ(幅×奥×高さ) | 1,054×730×1,000mm(突起部除く) |
| 質量 | 230kg以下 |

* リコーフルカラーPPC用紙 タイプ6000(70W)の場合。

<エアビック式A3LCT RT5150 (A3LCT長尺用紙拡張キット タイプS9装着時)>

| | |
|-------------|---|
| 使用可能用紙サイズ | ●上段トレイ: 13×19.2"～A3縦送り、330.2×700mm～210×420mm ●下段トレイ: 13×19.2"～A6縦送り、郵便はがき縦送り、330.2×487.7mm～100×139.7mm |
| 用紙積載枚数*1 | ●上段トレイ: 800枚×1段 ●下段トレイ: 2,500枚×1段 |
| 用紙紙厚 | ●上段トレイ: 52.3～360g/m ² (45～309kg)*2 ●下段トレイ: 52.3～360g/m ² (45～309kg) |
| 電源 | 100V、11A、50/60Hz(電源は本体とは別に必要) |
| 最大消費電力 | 860W以下 |
| 大きさ(幅×奥×高さ) | 1,290×730×1,000mm(給紙カバー閉鎖時) 1,290×730×1,302mm(給紙カバーオープン時) |
| 質量 | 237kg以下 |

*1 リコーフルカラーPPC用紙 タイプ6000(70W)の場合。*2 長さ487.8～700mmの最大紙厚は300g/m²です。

<A3LCT接続ユニット BU5040>

| | |
|-------------|--|
| 用紙紙厚 | 52.3～360g/m ² (45～309kg) |
| 最大消費電力 | 83.6W以下(電源は本体から供給) |
| 大きさ(幅×奥×高さ) | 302×730×1,000mm(単体) 227×730×1,000mm(設置時) |
| 質量 | 41kg以下 |

<手差し長尺延長トレイ タイプS6/A3大量給紙トレイ用 手差し長尺給紙ガイド タイプS13>

| | | |
|-----------|---|-----------------------------------|
| 使用可能用紙サイズ | 手差し長尺延長トレイ タイプS6*1 長さ 139.7～1,300mm 幅 90～330.2mm*3 | A3大量給紙トレイ用 手差し長尺給紙ガイド タイプS13*2 |
| 用紙積載枚数 | 50枚(52.3～100.9g/m ²)*4 | 250枚*2 |
| 質量 | 1.3kg | 2kg |

*1 A3大量給紙トレイ RT5180、A4大量給紙トレイ RT5190またはエアビック式A3LCT RT5150装着時は使用できません。*2 A3大量給紙トレイ RT5180装着時のみ使用可能です。*3 長さ487.8mm以上の場合、幅は210mm以上となります。*4 長さ487.8～700mmの場合、700.1mm以上は1枚ずつ通紙してください。

<カラーコントローラー E-28B/E-48B>

| | カラーコントローラー E-28B | カラーコントローラー E-48B |
|--------------|---|--|
| 形式 | 外付けタイプ | 外付けサーバータイプ |
| CPU | Intel® G7400E 3.7GHz(2コア) | Intel® i3-12100 3.30 GHz/最大4.30 GHz(4コア) |
| 搭載OS | Linux* | Windows 10 IoT Enterprise 2021 LTSC |
| メモリー | 8GB x1 | 8GB x1 |
| ストレージ容量 | 500 GB SSD | 256 GB SSD(OS)+1TB HDD SATA (データ) |
| 解像度 | データ処理 1,200dpi×1,200dpi プリント 2,400dpi×4,800dpi*1 | |
| データフォーマット | PS、PDF、TIFF、EPS | |
| バリアブルデータ印刷言語 | FreeForm™/FreeForm2.1 | FreeForm/FreeForm2.1、PPML Ver3.0、PDF/VT-1、PDF/VT-2 |
| 対応OS*2 | Windows 10、Windows 11、Windows Server 2016、Windows Server 2019、Windows Server 2022 macOS 12以降 | |
| インターフェース | イーサネット(1000BASE-T/100BASE-TX/10BASE-T/2.5GBASE-T(E-28Bのみ))、USB(メディア印刷時) | |
| ページ記述言語 | Adobe PostScript3(CPSI 3020)、Adobe PDF Print Engine 6*3 | |
| 対応プロトコル | TCP/IP(IPv6、IPv4)、SMB、Bonjour、IPP、FTP | |
| 内蔵フォント | 欧文:151書体/和文:2書体(モリサワ) | |
| 最大消費電力 | 80W | 350W |
| 大きさ(幅×奥×高さ) | 130×298×304mm | 235×464×527mm |
| 質量 | 4.1kg | 16.6kg |
| 電源 | 100V 3.0A | 100V 6.0A |

*1 書込時。*2 対応OSの最新情報は、リコーホームページにてご確認ください。*3 カラーコントローラー E-28B使用時はオプションのAdobe PDF Print Engine Activation License for E-28Bが必要です。

<FAXユニット タイプM60(ファクス機能)>

| | |
|-----------|--|
| 走査方式 | 平面走査(シート原稿、ブック原稿両面用) |
| メモリー | 4MB(オプション装着時:最大60MB)*1 |
| 適用回線 | アナログ:加入電話回線(PSTN)、自営構内回線(PBX)、Fネット(G3サービス) |
| 走査線密度 | 8×3.85本/mm(ふつう字)、8×7.7本/mm(小さな字)、8×15.4本/mm*1、16×15.4本/mm(微細字)*1 |
| 通信速度 | 33.6K/31.2K/28.8K/26.4K/24.0K/21.6K/19.2K/16.8K/14.4K/12.0K/9.600/7.200/4.800/2.400bps(自動シフトダウン方式) |
| 符号化方式 | MH、MR、MMR、JBIG |
| 通信モード | G3 |
| 読み取り原稿サイズ | 定形:最大A3タテ 幅297×長さ420mm 不定形:最大 幅297×長さ1,200mm |
| 記録紙サイズ | A3～A5タテ、5 1/2×8 1/2～11×17" |
| 電送時間 | 約3秒(JBIG 通信時:2秒台)*2 |

*1 FAXメモリー タイプM52が必要。*2 A4、700文字程度の原稿を標準画質(8×3.85本/mm)で送った時の速さです。ただし、画像情報だけの通信速度で、通信制御の時間は含まれておりません。実際の通信時間は、原稿の内容、相手機種、回線状況により異なります。

<FAXユニット タイプM60(インターネットファクス機能)>

| | |
|-----------|---|
| 適用回線 標準 | イーサネット(1000BASE-T/100BASE-TX/10BASE-T)、無線LAN(IEEE802.11a/b/g/n/ac)*1 |
| 伝送制御手順 | 送信:SMTP 手順、TCP/IP(IPv4/IPv6)*2 通信 受信:POP3 手順、SMTP 手順、IMAP4 手順、TCP/IP(IPv4/IPv6)*2 通信 |
| 通信モード | シンプルモード、フルモード |
| 送信原稿サイズ | フルモード時:A3、B4、A4 シンプルモード時:A4(A3/B4はA4に縮小して送信) |
| 走査線密度 | フルモード時 200×100dpi(ふつう字)、200×200dpi(小さな字)、200×400dpi*3、400×400dpi(微細字)*3 |
| 密度 | シンプルモード時 200×100dpi(ふつう字)、200×200dpi(小さな字) |
| メール送信機能 | メールアドレス指定時、送信原稿を自動的に電子メール形式に変換して送信。すべてメモリー送信。 |
| メール受信機能 | TIFF-F(MH、MR*4、MMR圧縮*4)の添付ファイル形式を自動認識して印字出力。ひらがな、カタカナ、英数字および第一水準、第二水準漢字のテキストメールの文字を認識して印字出力。すべてのメモリー受信。 |

*1 対応機器すべての動作を保証するものではありません。*2 ネットワークやオペレーティングシステムの環境によってはご利用いただけない場合があります。*3 FAXメモリー タイプM52が必要。*4 フルモード時。

*5 FAXユニット タイプM60装着時。

<A3大量給紙トレイ RT5180/A4大量給紙トレイ RT5190>

| | | |
|-------------|-------------------------------------|-------------------------------------|
| | A3大量給紙トレイ RT5180 | A4大量給紙トレイ RT5190 |
| 使用可能用紙サイズ | 330.2×487.7mm～100×139.7mm*1 | A4横送り、B5横送り、レター横送り |
| 用紙積載枚数*2 | 2,200枚 | 4,400枚 |
| 用紙紙厚 | 52.3～300g/m ² (45～258kg) | 52.3～216g/m ² (45～186kg) |
| 最大消費電力 | 85W以下(電源は本体から供給) | 50W以下(電源は本体から供給) |
| 大きさ(幅×奥×高さ) | 869×730×658mm(突起部除く) | 352×540×625mm(突起部除く) |
| 質量 | 83kg | 22kg |

*1 幅100～139.2mmの用紙をセットするときは、はがきサイズ用ガイド板を使用してください。*2 リコーフルカラーPPC用紙 タイプ6000 (70W)の場合。

*A4大量給紙トレイ RT5190はコート紙は使用できません。

<インサートフィーダー CI5040>

| | |
|-------------|---|
| 使用可能用紙サイズ | 330.2×487.7mm～139.7×139.7mm |
| 用紙積載枚数*1 | 200枚(80g/m ²)×2段 |
| 用紙紙厚普通紙 | 普通紙52.3～360g/m ² 、コート紙105.1～360g/m ² *2 |
| 最大消費電力 | 95W以下(電源は本体から供給) |
| 大きさ(幅×奥×高さ) | 740×730×1,350mm(本体・後処理間は幅330mm) |
| 質量 | 50kg |

*1 用紙種類、紙厚などのご使用条件によって異なる場合があります。*2 300.1g/m²以上の用紙の給紙は、事前検証済み用紙に限ります。*インサートフィーダー CI5040は3500枚フィニッシャー SR5120または5000枚スッター SK5040とのみ同時装着可能です。

<手差しトレイ BY5020>

| | |
|-------------|---|
| 使用可能用紙サイズ*1 | 330.2×1,300mm～100×139.7mm |
| 用紙積載枚数*2 | 長さ 139.7～700mm:550枚、長さ 700.1mm～:1枚 |
| 用紙紙厚 | 52.3～216g/m ² (45～186kg) |
| 最大消費電力 | 70W以下(電源は本体から供給) |
| 大きさ(幅×奥×高さ) | 690×561×210mm 1,090×561×210mm(長尺用紙給紙ガイド装着時) |
| 質量 | 20kg以下 23.5kg以下(長尺用紙給紙ガイド装着時) |

*1 長さ487.8～1,300mmは手差しトレイ長尺用紙給紙ガイド タイプS9が必要です。長さ700.1mm 以上の用紙の給紙は1枚ずつとなります。*2 リコーフルカラーPPC用紙 タイプ6000(70W)の場合。*エアビック式A3LCT RT5150に装着するには手差しトレイ接続キット タイプS9 が必要です。

<用紙冷却ユニット タイプS9>

| | |
|-------------|-------------------------------------|
| 用紙紙厚 | 52.3～360g/m ² (45～309kg) |
| 電源 | 100V、3A、50/60Hz(電源は本体とは別に必要) |
| 最大消費電力 | 200W以下 |
| 大きさ(幅×奥×高さ) | 330×730×1,000mm |
| 質量 | 90kg |

Ricoh Pro C5410S/C5400S 外形寸法

<企業内印刷向け 販促物内製モデル>

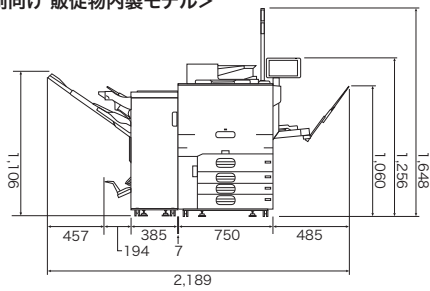

- Ricoh Pro C5410SまたはC5400S
- 紙揃えユニット タイプS11
- 手差し長尺延長トレイ タイプS6
- SR4000シリーズ用 長尺排紙トレイ タイプS6
- 3000枚中綴じフィニッシャー SR5140
- 冷却ファンキット タイプS6

<最小構成>

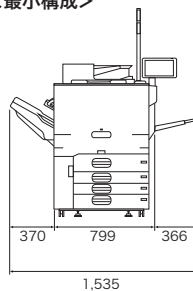

- Ricoh Pro C5410SまたはC5400S
- 排紙トレイ タイプM42

<カラーコントローラーの外形寸法 >

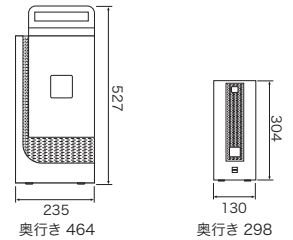

- カラーコントローラー E-48B
- カラーコントローラー E-28B

<商業印刷向け フルオプションモデル>

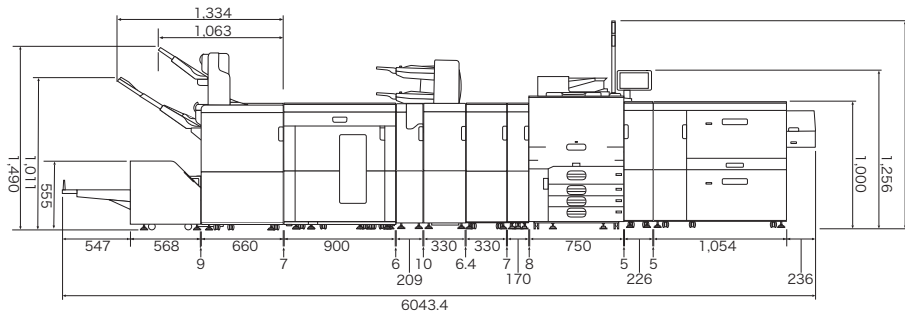

- Ricoh Pro C5410SまたはC5400S
- エアピック式A3LCT RT5150
- A3LCT長尺用紙拡張キット タイプS9
- A3LCT接続ユニット BU5040
- デカールユニット DU5080
- 用紙冷却ユニット タイプS9
- インサートフィーダー CI5040
- 紙折りユニット FD5040
- 5000枚スタッカー SK5040
- 3500枚フィニッシャー SR5120
- SR5000シリーズ用 長尺排紙トレイ タイプS6
- リコー トリマー TR5050

<手差しトレイ 長尺用紙給紙ガイド タイプS9装着時 外形寸法>

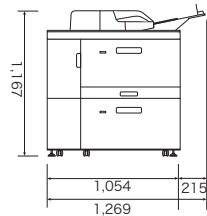

(A3大量給紙トレイ RT5180 外形寸法)

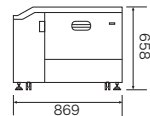

<各モデル共通奥行き>

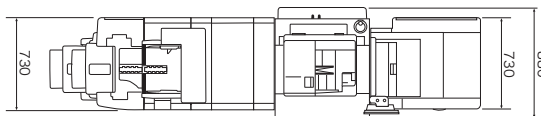

- Ricoh Pro C5410SまたはC5400S
- A3大量給紙トレイ RT5180
- デカールユニット DU5080
- 用紙冷却ユニット タイプS9
- 紙折りユニット FD5040
- インサートフィーダー CI5040
- 3000枚フィニッシャー SR5130

<A3LCT 長尺用紙拡張キット タイプS9装着時 エアピック式A3LCT RT5150 外形寸法>

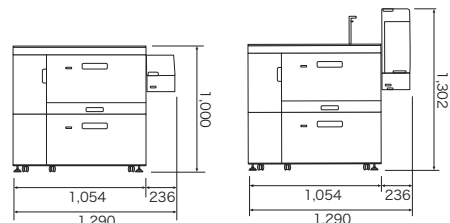

カバークローズ時

カバーオープン時

(単位mm)

■使用済製品 回収料金・処理料金

(消費税率別)

| 区分 | 本体重量 | 代表的な商品 | 回収料金 | 処理料金 |
|-----|-----------------|--|---------------|--------------|
| I | ~20kg未満 | パーソナル複写機、小型ファクシミリ、小型プリンター、パソコン、プロジェクター 等 | 7,000 円 / 台 | 3,000 円 / 台 |
| II | 20kg以上 40kg未満 | レーザーファクシミリ、レーザープリンター 等 | 11,000 円 / 台 | 4,000 円 / 台 |
| III | 40kg以上 100kg未満 | 中型複写機、カラーレーザープリンター、デジタル印刷機、湿式ジヤノ機 等 | 17,000 円 / 台 | 8,000 円 / 台 |
| IV | 100kg以上 140kg未満 | | 22,000 円 / 台 | 11,000 円 / 台 |
| V | 140kg以上 300kg未満 | 大型複写機 (高速 / 広幅 / カラー機)、大型プリンター 等 | 36,000 円 / 台 | 21,000 円 / 台 |
| VI | 300kg以上 500kg未満 | | 84,000 円 / 台 | 35,000 円 / 台 |
| VII | 500kg以上 | | 140,000 円 / 台 | 65,000 円 / 台 |

※対象となる使用済製品は、リコーブランド製品です。詳細は販売担当者にご確認ください。 ※回収料金はお客様からグリーンセンターまでの搬出・運搬料金です。 ※処理料金は分別・分解等の料金です。 ※ディスプレイ、プリンター、スキャナーはパソコン本体と別料金になります。

※製品の名称・仕様などは、改良のため予告なく変更させていただく場合があります。 ※この印刷物に記載されている商品は国内仕様のため海外では使用できません。 ※詳しい性能・仕様・制約条件等については、販売担当者にご確認ください。 ※Adobe, PostScript, Adobe PDF Print Engineは、Adobe Incorporatedの米国および他の国における商標または登録商標です。 ※PDFは、Adobe PDFです。 ※IBMは、世界の多くの国で登録されたInternational Business Machines Corp.の商標です。 ※Fiery, FreeForm, Command WorkStationは、Fiery, LLCの商標です。 ※Macintosh, AppleTalk, Bonjour, macOSは、Apple Inc.の商標です。 ※Microsoft, Windows, Windows Server, SharePoint, OneDrive, Active Directory, Microsoft Entraは、米国Microsoft Corporationの米国および他の国における登録商標または商標です。 ※イーサネットは富士フイルムビジネスインベーション株式会社の登録商標です。 ※Linuxは、Linus Torvalds 氏の日本および他の国における登録商標または商標です。 ※Intelは、アメリカ合衆国およびまたはその他の国におけるIntel Corporationの商標です。 ※PCLは、米国Hewlett-Packard社の登録商標です。 ※本価格表に掲載のその他の会社名および製品名、ロゴマークは各社の商号、商標または登録商標です。

- ご注意**
- ① 国内外で流通する紙幣・貨幣、未使用の郵便切手・官製ハガキ、政府発行の印紙・証券類などをコピーすることは、法律で禁止されています。
 - ② 著作権の目的となっている書籍・音楽・絵画・版画・地図・映画・図画・写真などの著作物は、個人的にまたは、家庭内その他、これに準ずる限られた範囲内で使用するのためにコピーする以外は禁じられています。

安全にお使いいただくために...

- ご使用前に「使用説明書」をよくお読みの上、正しくお使いください。
- 表示された正しい電源・電圧でお使いください。
- 水、湿気、湯気、ほこり、油煙等の多い場所での使用や設置はしないでください。
- アース接続を行なってください。故障や漏電の場合、感電するおそれがあります。

この印刷物に掲載の全商品の価格および料金には、消費税は含まれておりません。ご購入の際は消費税を別途申し受けますので、ご了承願います。

リコー製品に関するお問い合わせは下記のダイヤルで承っております。 **120-892-111**

● 受付時間: 平日(月~金) 9時~17時(祝祭日、弊社休業日を除く)
 ※お問い合わせの内容は対応状況の確認と対応品質の向上のため、録音・記録をさせていただいております。
 ※受付時間を含め、記載のサービス内容は予告無く変更になる場合があります。あらかじめご了承ください。
<https://www.ricoh.co.jp/contact/>

■ リコーにご提供いただいたお客様の個人情報の取り扱い方針については、当社ホームページでご確認いただけます。
 このカタログの記載内容は、2026年4月現在のものです。

株式会社リコー

東京都大田区中馬込1-3-6 〒143-8555

このカタログはRICOH Proで印刷しています。